



TRAKTORENPROGRAMM





KABINE CLEVER CAB: IHR NEUES ERSTE KLASSE BÜRO

Die neue Kabine **Clever Cab** empfängt Sie an Bord der McCormick Hochleistungstraktoren. Die **Clever Cab** ist schön, geräumig, leise und effizient und bietet einen Arbeitsraum, in dem jedes Detail mit größter Sorgfalt gestaltet ist, um herausragende Leistungen zu erbringen.





INNENAUSSTATTUNG
GEMÄSS
AUTOMOBILSTANDARD

DREHBARER
FAHRERSITZ
MIT HEIZUNG
UND LÜFTUNG

LENKRAD UND
ARMATURENBRETT
ELEKTRISCH
VERSTELLBAR

Sicht

- › Die innovative Kabine Clever Cab verfügt über ein Vier-Pfosten-Design mit 14 Prozent mehr Glasfläche und eine hinten angelenkte Tür, die dem Fahrer eine hervorragende Rundumsicht gewährleisten.
- › Der 210-Grad-Scheibenwischer und die um 75-Grad zu öffnende Heckscheibe mit großen und bequemen Haltegriffen verbessern die Sichtverhältnisse noch weiter.
- › Die Kabine ist mit neuen größeren, beheizbaren Teleskop-Rückspiegel ausgestattet, die sich vom Fahrerplatz aus einstellen lassen. Die Weitwinkel-Spiegel ermöglichen eine erweiterte Sicht, die die toten Winkel reduziert.

Komfort

- › Die semi-aktive elektrohydraulische Kabinenfederung dämpft die Schwingungen und steigert dadurch die Stabilität, selbst auf schwierigem Gelände.
- › Der Ein- und Ausstieg erfolgt bequem und sicher dank breiten Trittstufen und Tagfahrleuchten, die in den Scheinwerfern integrierten sind, sowie dank dem wegklappbaren Beifahrersitz.
- › Der Innenraum bietet mehr Platz in alle Richtungen mit 8 cm mehr Komfort für den Kopf, was zum Vorteil größerer Fahrer geht.
- › Ausgezeichnete Schalldämmung: nur 68 dB. Dieser niedrige Geräuschpegel ist der sorgfältigen Konstruktion der Kabine zu verdanken: der Rahmen wird durch Roboterschweißen hergestellt; Motor, Getriebe und Hydraulikreislauf sind voll schallisoliert; Kabeldurchführungen sind gegen Staub und Geräusch vollkommen abgedichtet.
- › Die Innenausstattung ist aus hochwertigen Soft-Touch-Materialien auf Automobilstandard gefertigt.

- › Der drehbare Fahrersitz aus Alcantara-Leder verfügt über eine belüftete und beheizte Rückenlehne, dynamische Luftfederung und automatische Höhenverstellung und sorgt so für besten Sitzkomfort unter allen Klimaverhältnissen. Die Kopfstütze lässt sich verstellen, um die Arbeitssicht zu verbessern, und die Armlehne dreht sich mit dem Sitz zur zusätzlichen Steigerung des Komforts.
- › Lenkrad und Armaturenbrett sind in Neigung und Tiefe elektrisch einstellbar, um sich verschiedenen Bedienern anzupassen. Das elektronische Lenksystem ermöglicht ein einfaches Lenken, das Fahrkomfort und Arbeitspräzision und damit Produktivität erheblich verbessert.
- › Die Multifunktions-Armlehne ist einstellbar, um sich an die Körpergröße jedes einzelnen Bedieners anzupassen.
- › Die durchsichtige Dachluke lässt sich aufklappen, um die Arbeit zu erleichtern.



+8cm
HÖHERE
KABINE

+14%
GRÖßERE
GLASFLÄCHE

-6°
HOHER
THERMISCHER
KOMFORT

68dB
HOHE
SCHALLDÄMMUNG

210°
SCHEIBENWISCHER
MIT GROSSEM
WISCHFELD



Bedienelemente

- › Die neue Multifunktions-Armlehne beinhaltet alle wichtigen Bedienelemente für eine bequeme und intuitive Steuerung des Traktors. Die anderen Bedienelemente sind auf der rechten Konsole ergonomisch und logisch angeordnet.
- › Mit dem ergonomisch gestalteten Joystick EasyPilot lassen sich viele Bedienfunktionen steuern.
- › Der große 12-Zoll-Touchscreen-Monitor ermöglicht mit seiner Tablet-ähnlichen grafischen Benutzeroberfläche eine einfache und intuitive Steuerung der verschiedenen Traktor-funktionen. Zusätzlich stehen einige neue Funktionen zur Verfügung, wie z.B. die Steuerung von zwei Rückfahrkameras oder die Konfiguration und das Management der Vorgehendesequenz über das intuitive Menü MyHMF, auch beim stehenden Traktor. Der neue Monitorhalter ermöglicht es, das Touchscreen-Display schnell neu positionieren.

Zubehör

- › Das verfügbare Zubehör umfasst: 8,6 Liter kühlbares Ablagefach; Flaschenhalter und Ablagebox, 12V Steckdosen zum Aufladen von Mobilgeräten, Innenspiegel.
- › Leistungsstarkes Touchscreen-Radio Alpine mit DAB+, 4 Lautsprechern Alpine mit 200 Watt RMS, Android Auto und Apple CarPlay, Bluetooth, integriertem Mikrofon, 2 USB- Anschlüssen.

Klimaanlage

- › Eine effiziente automatische Klimaanlage mit bis zu 9 Luftdüsen garantiert eine optimale Luftverteilung für einen komfortablen Arbeitsraum bei allen Klimaverhältnissen.
- › Die Kabine Clever Cab ist mit einer technologisch innovativen Verglasung ausgestattet. Die Oberflächenbehandlung Comfort Sky, die von Saint Gobain entwickelt wurde, verbessert den UV-Schutz und erhöht den Widerstand gegen Temperaturanstiege innerhalb der Kabine: bis zu 6 Grad weniger als bei gewöhnlichen Fensterscheiben.



Beleuchtung

Während der Nacht oder bei schlechten Lichtverhältnissen sorgen die 12 Voll-LED-Arbeitsscheinwerfer der Kabine Clever Cab für eine kontrastreiche taghelle Beleuchtung. Zwei weitreichende Leuchten an der Heckseite der Kabine beleuchten die Enden der Anbaugeräte. Zusätzlich ermöglicht die Funktion MyLights zwei verschiedene Konfigurationen der Arbeitsscheinwerfer, was eine optimale Beleuchtung garantiert, wenn der Traktor z.B. neben einem Mähdrescher arbeitet.

Cab Suspension, die Kabinenfederung

Um die tägliche Arbeit der Landwirte immer mehr zu erleichtern, hat McCormick eine Kabine mit einem semi-aktiven Federungssystem entwickelt. Cab Suspension, die neue elektrohydraulische semi-aktive Kabinenfederung von McCormick schützt den Fahrer wirksam vor Stößen und Vibrationen, die durch unebenen Untergrund entstehen. Dadurch sind bester Fahrkomfort und höchste Standsicherheit garantiert.



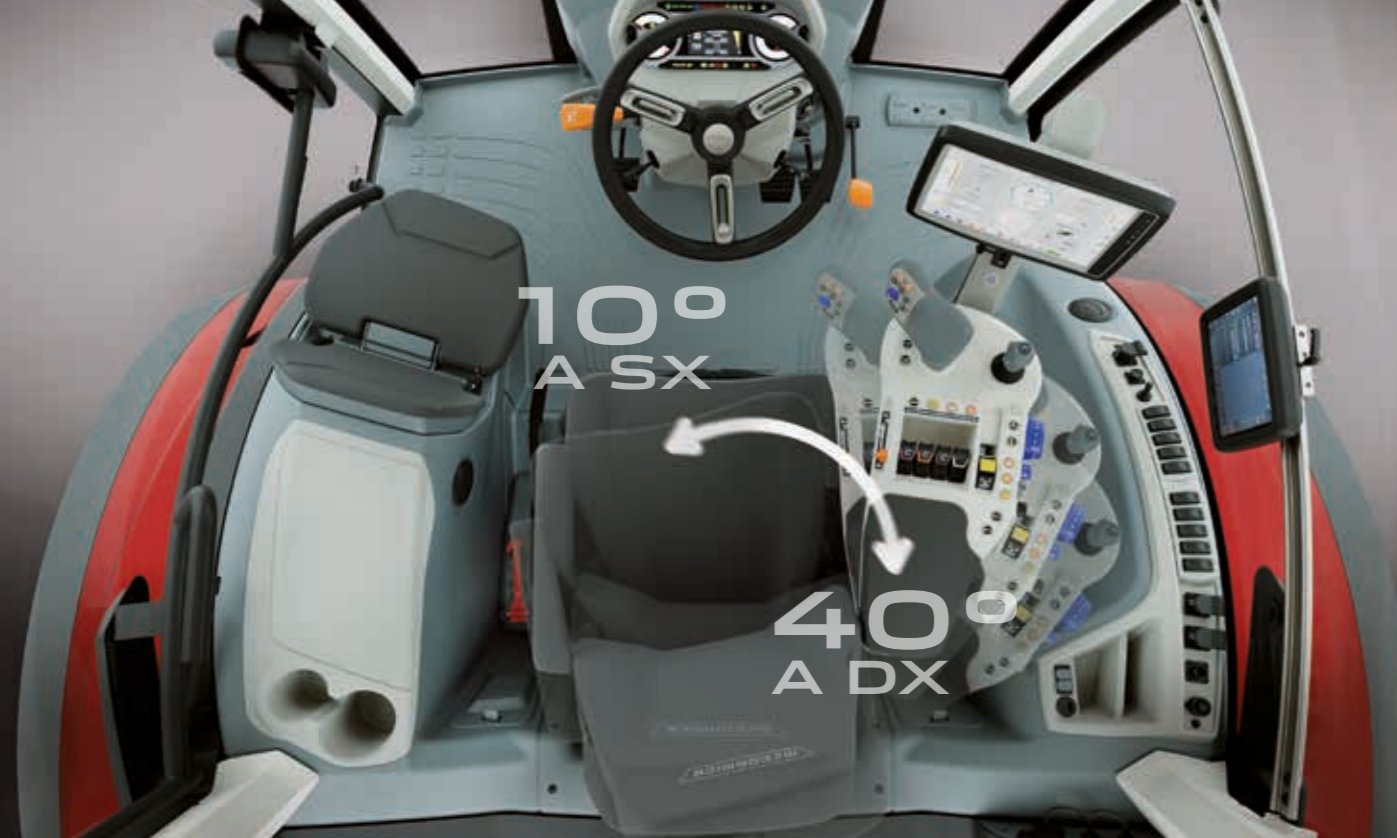

Fahrersitz: Komfort der neusten Generation

Der Fahrersitz ist ein breiter und komfortabler Sessel aus Alcantara-Leder nach dem Automobilstil. Der Sitz ist beheizt und belüftet und verfügt über Luftfederung und automatische Höhenverstellung. Ein Filtersystem erhält die Sitzfläche immer trocken und sorgt so für eine komfortable Sitzgelegenheit bei allen Klimaverhältnissen. Die einstellbare Kopfstütze ermöglicht verbesserte Sichtbarkeit bei der Arbeit und die Armlehne bewegt sich gemeinsam mit dem Sitz für besseren Arbeitskomfort. Die Sitzdrehung um 40 Grad nach rechts und 10 Grad nach links erleichtert die Arbeit erheblich. Ein innovativer Sitz mit einer höheren Rückenlehne und einer größeren Sitzfläche bietet auch Beifahrern optimalen Sitzkomfort. Der Beifahrersitz kann vollständig weggeklappt werden, um einen bequemen und sicheren Einstieg zu ermöglichen.



Multifunktions-Armlehne: die rechte Hand der Effizienz

Die neue, ergonomische Multifunktions-Armlehne, die von McCormick anhand von sorgfältigen Analysen der Arbeitssequenzen entwickelt wurde, vereint alle wichtigen Bedienelemente in ergonomischer und logischer Anordnung für eine bequeme und intuitive Bedienung des Traktors. Die am wenigstens verwendeten Bedienelemente sind auf der rechten Konsole angeordnet. Die über Tasten steuerbaren Funktionen können automatisiert und am Joystick EasyPilot repliziert werden, um den Anforderungen jedes Bedieners optimal gerecht zu werden.

Bequeme und funktionelle Ablagefächer

Die Kabine Clever Cab verfügt über eine Reihe von Ablagefächern, in denen Gegenstände, Telefon, Speisen, Flaschen und Becher bequem angeordnet werden können, genau wie in einem Büro. Alle Ablagefächer sind eingebaut, um den Arbeitsraum nicht zu behindern, und einige sind aufklappbar. Das kühlbare Ablagefach hat eine Kapazität von 8,6 l.

Einfacher und sicherer Zugang zur Kabine

Der Zugang zum Fahrerplatz erfolgt bequem und sicher über breite Trittstufen und eine große Tür und dank des aufklappbaren Beifahrersitzes. Zusätzlich ermöglichen die in den Scheinwerfern integrierten Tagfahrleuchten und die verzögerte Ausschaltung der Scheinwerfer ein sicheres Ein- und Aussteigen bei Nacht.

CLEVER CAB, EINE NEUE GEOMETRIE DES RAUMES

Mit der neuen Kabine **Clever Cab** hat sich der Raum ausgedehnt. Das intelligente Design des 4-Pfosten-Rahmens hat die Glasfläche um 14 Prozent erhöht, um eine komplette Rundumsicht über den ganzen Arbeitsbereich und auf den Geräten zu gewährleisten. Auch der Innenraum ist nun größer, besonders im Rumpf- und Kopfbereich des Fahrers mit 8 cm extra Höhe. Der Lauf des Sitzes wurde um 12 cm an der Heckseite erweitert. Alle Ablagefächer sind jetzt komplett eingebaut, um den Arbeitsraum nicht zu begrenzen.





EFFIZIENTE UND PRAKTISCHE KLIMAAUTOMATIK

Die effiziente automatische Klimaanlage, die im Kabinendach untergebracht ist, ermöglicht es dem Fahrer, die ideale Temperatur zu wählen. Das System ist mit 9 sorgfältig angeordneten Luftdüsen ausgestattet, die eine optimale Luftverteilung gewährleisten und damit für eine angenehme Arbeitsumgebung bei allen Klimaverhältnissen sorgen. Die Vorteile der Klimaautomatik sind folgende: die Einstellung der Klimaanlage erfolgt bequem an der Frontseite; die Anlage ist so gebaut, dass jegliche Luftstrom-Geräusche beseitigt werden; die Filter der Klimaanlage sind einfach zu reinigen und so positioniert, dass der Schmutz zu einem Minimum reduziert wird.



7-ZOLL-MULTIMEDIA-RADIO MIT DAB+

Das Multimedia-Radio Alpine mit seinem hochauflösenden 7-Zoll-Touchscreen-Display ist ein wahres Konzentrat an technologischer Innovation:

- › **DAB+**: das System DAB+ erzeugt einen ausgezeichneten, störungsfreien Klang. Das DAB+ bietet im Vergleich zu dem FM-Radio eine größere Auswahl an Radiostationen und ermöglicht es dem Benutzer, die Kanäle einfach aus einer alphabetischen Liste oder nach Musikstil auszuwählen.
- › **App**: mehrere Apps mit erweiterten Funktionen, wie z.B. Echtzeit-Verkehrsinformation, die mit Apple CarPlay oder Android Auto kompatibel sind, stehen zur Verfügung.
- › **Bluetooth**: ermöglicht Freisprech-Telefonate während der Arbeit und gestattet es, Musik über die Lautsprecher der Clever Cab zu streamen.
- › **Klang**: das Highend-Musikanlage mit vier 200 W RMS-Lautsprechern Alpine erzeugt einen mächtigen, sauberen und detaillierten Klang über den ganzen Frequenzbereich, von den tiefen Bässen bis in die höchsten Höhen.

EIN TRAKTORENPROGRAMM FÜR JEDEN EINSATZZWECK

HOCHLEISTUNGSTRAKTOREN

X8 VT-DRIVE	16
X7.6	18
X7 SWB	20
X6.6	22
X6.4	24

MEHRZWECKTRAKTOREN

X6	28
X5	30
X5.085	32
X4	34

RAUPENTRAKTOREN

X4T	38
-----	----

SPEZIALTRAKTOREN

X5 HC	42
X4F CAB	44
X4F PLAT	46
X3	48
X2	50

HOCHLEISTUNGSTRAKTOREN McCORMICK, TECHNOLOGIE DER SUPERLATIVE



Zukunft.

Wer Kraft schätzt, auf fortschrittliche Technologien setzt und nach einer kompromisslosen Performance sucht, weiß, dass er mit McCormick einen Sprung in die Zukunft macht. Die für den Feldeinsatz bestimmten McCormick Traktoren sind echte Kraftpakete, da sie alle Pferdestärken ihres Motors zu nutzen wissen. Und sie sind technologisch, da sie die modernsten Lösungen umsetzen, um optimale Leistung bereitzustellen. Robust, zuverlässig, präzise und mit dem Aspekt Komfort - die für den Feldeinsatz bestimmten McCormick Traktoren sind echte Arbeitspartner, die höchste Produktivität garantieren.

Komfort.

Die Kabine der McCormick Traktoren für den Feldeinsatz ist konzipiert, um den höchsten Arbeits- und Fahrstandards zu entsprechen. Die Automotive-Ausstattung ist qualitativ extrem hochwertig, das Lenkrad und das Armaturenbrett sind in der Höhe und Neigung verstellbar, der Sitz bietet unter allen Arbeitsbedingungen stets maximalen Komfort und die Klimaanlage sorgt das ganze Jahr über für optimale Temperaturen. Dank jüngster Studien der Ergonomie ist jedes Bedienelement intuitiv, an der bequemsten erreichbaren Stelle und logisch angeordnet. McCormick steht für höchsten Komfort und absolute Zuverlässigkeit und ermöglicht, dass seine Traktoren stets einsatzbereit sind, wodurch maximale Produktivität geboten wird.

Individuelle Gestaltung.

McCormick stellt die Ansprüche der modernen Landwirtschaft in den Mittelpunkt seiner Entwicklungen. Das Unternehmen weiß, dass landwirtschaftliche Betriebe unterschiedliche Bedürfnisse haben und daher maßgeschneiderte Technologien erfordern. Die Hochleistungstraktoren von McCormick Traktoren bieten zahlreiche Konfigurationsmöglichkeiten, um jedem Landwirt nur das zu bieten, was er wirklich benötigt, ohne unnötige Kosten zu verursachen. Sich für McCormick zu entscheiden, bedeutet, innovative, nützliche und intuitive Technologie zur Verfügung zu haben. Eine „maßgeschneiderte“ technologische Ausstattung, damit Sie Ihre Arbeitsmethoden beibehalten können und Ihre Bedürfnisse komplett gedeckt sind.

McCORMICK X8 VT-DRIVE TECHNOLOGIE DER SUPERLATIVE



HIGHLIGHTS

- › Neue Kabine Clever Cab: 4-Pfosten-Design, +14% Glasfläche, semi-aktive Federung.
- › Neues Innenlayout: mehr Raum in alle Richtungen und höchste Ergonomie.
- › Drehbarer, luftgefederter Fahrersitz mit Heizung und Lüftung. Einstellbare Kopfstütze und mit dem Sitz verstellbare Armlehne.
- › Motor FPT NEF 67 mit Rahmenbauweise für mehr Leistung.
- › Elektronisch gesteuerter Turbolader mit variabler Geometrie (eVGT).
- › Abgasreinigungssystem mit Katalysator Hi-SCR + DOC, gemäß Stage V.
- › Stufenloses Getriebe VT-Drive mit 4 Fahrbereichen.
- › Gefederte Vorderachse mit Zentralgelenk und nassen Scheibenbremsen.
- › Load-Sensing-Hydrauliksystem mit geschlossenem Kreislauf (CCLS) und Verstellpumpe mit einer Fördermenge bis 212 l/min.
- › System Best In Class: Wartung alle 1.000 h, zum Einsparen von Zeit und Kosten.
- › Aufklappbares Kühlerpaket für eine einfache, schnelle und komplette Reinigung.
- › ISObus & PSM Precision Steering Management
- › McCormick Farm und McCormick Fleet & Remote Diagnostics Management zur effizienten Verwaltung der Flotte und des Betriebs.

Der innovative McCormick **X8** ist für landwirtschaftliche Großbetriebe und anspruchsvolle Lohnunternehmer bestimmt. Die neue Kabine Clever Cab mit Automobilstandard bietet: mehr Glasfläche und mehr Innenraum, hervorragende Schalldämmung, hochqualitative Ausstattungen, drehbaren klimatisierten Sitz mit Luftfederung, verstellbares Lenkrad und Armaturenbrett, Multifunktions-Joystick, Multifunktions-Armlehne, 12 Zoll Touchscreen-Monitor mit leistungsstarkem Touchscreen Alpine DAB+ mit Android Auto und AppleCarPlay, transparente Dachluke und Klimaautomatik. Die semi-aktive Kabinenfederung reduziert Schwingungen und Geräusche. Die gefederte Vorderachse mindert die Stöße zusätzlich. An Motorhaube, Kabine und Kotflügeln sind bis zu 20 LED-Arbeitscheinwerfer angebracht. Zwei Rückfahrkameras erfassen Bereiche, die vom Fahrerplatz aus nicht eingesehen werden können. Der FPT NEF 67 6-Zylinder-Turbomotor mit 6,7-Liter-Hubraum, 24-Ventil-Zylinderblock, Turbolader und Common-Rail-Einspritzung liefert 310 PS und entspricht der Abgasstufe V. Der Motor ist in Rahmenbauweise und auf Silentblöcken montiert. Dank dieser Lösung werden Schwingungen gemindert und wird die gesamte Kraft auf den Boden übertragen. Der **X8** verfügt über das innovative stufenlose Getriebe VT-Drive mit 4 Fahrbereichen. Die hydraulische Leistung ist wirklich beeindruckend: bis zu 212 l/min, mit 11 elektrohydraulischen Steuergeräten, die eine Fördermenge von bis zu 140 l/min bereitstellen.

KABINE MIT SEMIAKTIVER FEDERUNG

Das neue semiaktive Kabinenfederungssystem filtert die Bewegungen des **X8** und dämpft die auf unebenem Gelände entstehenden Schwingungen. Darüber hinaus kann zwischen 3 Federstufen gewählt werden, um das Lenken des Traktors zu erleichtern und den Komfort zu erhöhen.



GETRIEBE VT-DRIVE MIT 4 FAHRBEREICHEN

Das stufenlose Getriebe VT-Drive ist dank seiner Technologie zukunftsweisend: ein echter Vorteil für alle, die Wert auf schnelles Beschleunigen, Laufruhe, geringeren Kraftstoffverbrauch und mehr Leistung legen.

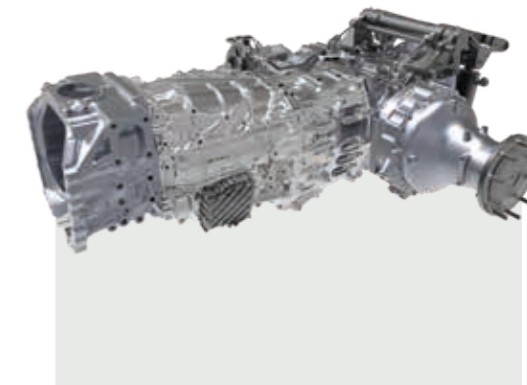

McCORMICK DIGITAL SOLUTIONS

ADS+ und Satelliten-Lenksystem für einfaches und präzises Arbeiten; ISObus für optimales Gerätemangement; Fleet & Remote Diagnostics Management zur Überwachung der Flotte, Datenanalyse und Ferndiagnose; McCormick Farm zur Verwaltung des Betriebs.



McCORMICK X7.6

EFFIZIENZ DER SUPERLATIVE



Dank der Effizienz, Leistung, Komfort sowie Konfigurierbarkeit ist der **X7.6** der Flaggship von McCormick. Die Modelle X7 haben 6 Zylinder und eine Rahmenbauweise des Motors. Die geräumige und schallisolierte Kabine Clever Cab bietet: mehr Glasfläche und mehr Innenraum, bessere Schalldämmung, perfekten Automobilstandard, klimatisierten drehbaren Sitz mit Luftfederung, verstellbares Lenkrad und Armaturenbrett, Multifunktions-Joystick, 12 Zoll Touchscreen-Monitor mit leistungsstarkem Touchscreen Alpine DAB+ mit Android Auto und AppleCarPlay, Klimaautomatik, transparente Dachluke und bis zu 20 LED-Scheinwerfer für die beste Rundumsicht. Außerdem steht hier die semiaktive Kabinenfederung zur Verfügung, welche die vom Boden erzeugten Schwingungen dämpft und den Schallpegel reduziert. Darüber hinaus reduziert auch die gefederte Vorderachse die Stöße, wodurch der **X7.6** maximalen Fahrkomfort bietet. Der Motor FPT NEF 67 Stage V mit einem bis auf 240 PS reichendem Leistungsangebot hat eine Rahmenbauweise und ruht auf Silentblöcken, um Stöße und Schwingungen zu absorbieren und eine bessere Zugkraft zu gewährleisten. Es gibt zwei Getriebeversionen: 1) Stufenloses VT-Drive, 4 Fahrbereiche und 4 Planetengetriebebesätze. 2) P6-Drive 30/15, mit 6 Lastschaltstufen und 5 Bereichen und P6-Drive 54/27 mit Kriechgang. Die Hydraulik sorgt dank einer überdimensionierten Pumpe mit 160 l/min für eine optimale Steuerung der Anbaugeräte. Auf McCormick zu setzen bedeutet, mit einem Partner zu arbeiten, der Zuverlässigkeit und Leistung ohne jeglichen Kompromiss bietet.

HIGHLIGHTS

- › Neue Kabine Clever Cab: 4-Pfosten-Design, +14% Glasfläche, semi-aktive Federung.
- › Neues Innenlayout: mehr Raum in alle Richtungen und höchste Ergonomie.
- › Drehbarer, luftgefederter Fahrersitz mit Heizung und Lüftung. Einstellbare Kopfstütze und mit dem Sitz verstellbare Armlehne.
- › System Best In Class: Wartung alle 1.000 Bh, zum

Einsparen von Zeit und Kosten.

- › Aufklappbares Kühlerpaket für eine einfache und rasche Reinigung.
- › Stufenloses Getriebe VT-Drive mit 4 Fahrbereichen.
- › Getriebe P6-Drive mit 6 Lastschaltstufen und 5 automatisierten Bereichen.
- › Hydraulikanlage mit geschlossenem Kreislauf und Verstellpumpe für bis zu 160 l/min.

- › Vorderachse mit unabhängiger Einzelradfederung.
- › 2 Ausstattungen: 1) Efficient, mit mechanischen Steuergeräten. 2) Premium, mit Multifunktions-Armlehne und elektrohydraulischen Steuergeräten.
- › ISObus & PSM Precision Steering Management.
- › McCormick Farm und McCormick Fleet & Remote Diagnostics Management zur effizienten Verwaltung der Flotte und des Betriebs.

MOTOR FPT NEF 67: LEISTUNG HÄLT DEN EINZUG AUF DEM FELD

Motor FPT NEF Stage V, 6,7 Liter, bis 240 PS, 6 Zylinder und 24 Ventile, Turbolader und Common Rail. Der Motor wird von einem robusten Gusseisenrahmen getragen und wird von Silentblöcken gefedert, um Schwingungen und den Schallpegel in der Kabine zu reduzieren und die gesamte Kraft auf den Boden zu übertragen - für mehr Zugkraft.

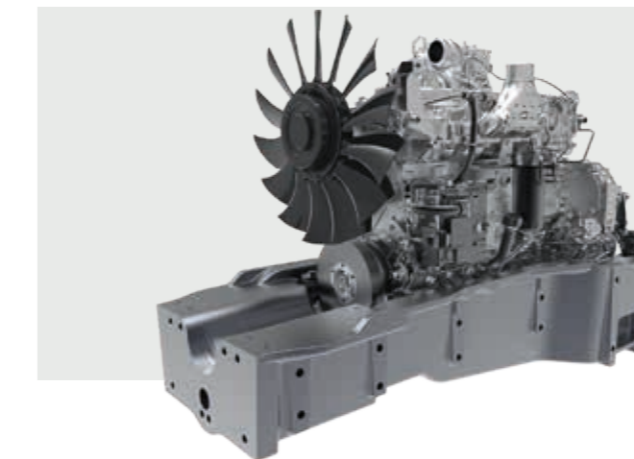

GETRIEBE VT-DRIVE UND P6-DRIVE

Stufenloses Getriebe VT-Drive mit 4 Fahrbereichen: hervorragendes Ansprechverhalten und kraftvolle Beschleunigung. P6-Drive 30/15, 6 Lastschaltstufen und 5 Bereiche, oder 54/27 mit Kriechgang. Weiches Fahrverhalten, hohe Performance und geringer Verbrauch.

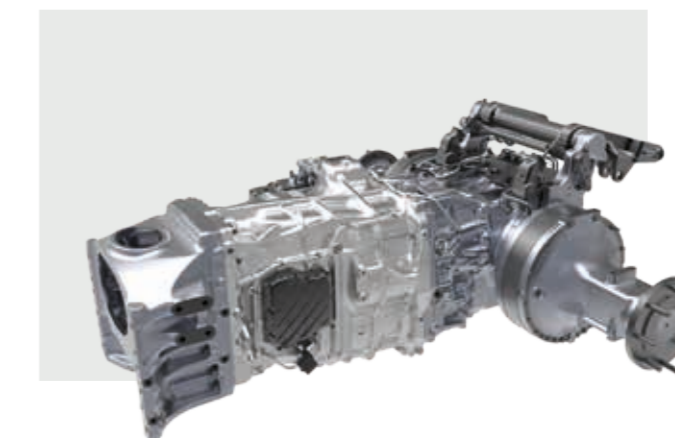

McCORMICK DIGITAL SOLUTIONS

ADS+ und Satelliten-Lenkssystem für einfaches und präzises Arbeiten; ISObus für optimales Gerätemangement; Fleet & Remote Diagnostics Management zur Überwachung der Flotte, Datenanalyse und Ferndiagnose; McCormick Farm zur Verwaltung des Betriebs.



McCORMICK X7 SWB

WENN TECHNOLOGIE ZUR LEISTUNG WIRD



Die Baureihe **X7 SWB**, ist für alle entwickelt worden, die nach außergewöhnlicher Manövrierbarkeit, Leistung und Komfort suchen. Der **X7 SWB** wird mit 4 und 6 Zylinder-Motoren mit Blockbauweise ausgestattet. Somit ist er wendig und leicht. Die Kabine **Première Cab** bietet: Ausstattungen gemäß Automobilstandard, ergonomische Bedienelemente, 12 Zoll Touchscreen-Monitor, mit neuen Funktionen, bis zu 18 LED-Scheinwerfer. Die Kabine mit mechanischer oder semiaktiver Federung absorbiert Stöße und Schwingungen. Darüber hinaus erhöht die Vorderachse mit unabhängiger Einzelradfederung die Zugkraft, den Fahrkomfort und die Sicherheit. Die neu gestaltete, auf 90° zu öffnende Motorhaube und das aufklappbare Kühlerpaket gestalten schnellen und einfachen Zugang zu den wichtigsten Wartungspunkten. Neue Motoren Stage V: 1) FPT NEF 67, 6,7 Liter, 24 Ventile, 6 Zylinder, bis zu 175 PS, Radstand 2.760 mm. 2) FPT NEF 45, 4,5 Liter, 16 Ventile, 4 Zylinder, bis zu 175 PS, Radstand 2.651 mm. 2 Getriebe stehen zur Wahl: 1) Stufenloses VT-Drive mit 4 Fahrbereichen. 2) P6-Drive 30/27 mit 6 Lastschaltstufen und 5 Bereichen oder P6-Drive 54/27 mit Kriechgang. Die Zapfwelle mit 4 Drehzahlbereichen gewährleistet hohe Leistung. Der Frontkraftheber kann bis zu 3.500 kg stemmen, der Heckkraftheber mit EHR bringt es bis auf ganze 9.300 kg. Die Hydraulikanlage mit geschlossenem Kreislauf und Load Sensing Pumpe mit einer Fördermenge bis 160 l/min versorgt bis zu 8 Steuergeräte. Zur Verfügung stehen: ADS+ und Satelliten-Lenkensystem zur optimalen Steuerung der Geräte; Fleet & Remote Diagnostics Management zur Überwachung der Flotte, Datenanalyse und Ferndiagnose; McCormick Farm zur effizienten Verwaltung des Betriebs.

HIGHLIGHTS

- › Motor FPT NEF 45 und 67, mit Abgasreinigungssystem HI-eSCR2 Stage V.
- › Stufenloses Getriebe VT-Drive mit 4 Fahrbereichen.
- › Getriebe P6-Drive mit 6 Lastschaltstufen und 5 automatisierten Bereichen.
- › Hydraulikanlage mit geschlossenem Kreislauf und Verstellpumpe mit einer Fördermenge bis 160 l/min.
- › Mechanische oder elektrohydraulische Steuergeräte.
- › Kabine mit mechanischer oder semiaktiver Federung.
- › Vorderachse mit unabhängiger Einzelradfederung.
- › Data Screen Manager: 12 Zoll Touchscreen-Monitor, mit neuen Funktionen.
- › McCormick Fleet & Remote Diagnostic Management.

MOTOREN FPT NEF, ERSTAUNLICHE EFFIZIENZ

Neue Motoren Stage V: 1) FPT NEF 45, 4,5 Liter, 16 Ventile, 4 Zylinder, bis 175 PS. 2) FPT NEF 67, 6,7 Liter, 24 Ventile, 6 Zylinder, bis 175 PS. Beide Motoren sind mit Turbo-Ladeluftkühler und elektronisch gesteuert Common Rail-Einspritzung ausgestattet. Der Motor in Blockbauweise und der kurze Radstand machen den X7 SWB noch wendiger und leistungsstärker.



MENGENTEILER ERMÖGLICHT MEHR SPIELRAUM

Der optionale Mengenteiler mit 6 Schnellkupplern steuert 3 hydraulische Einheiten mit Hilfe eines Durchflussreglers und beansprucht dabei nur ein hydraulisches Steuergerät. Z.B. mit 5 Steuergeräten und einem Mengenteiler können Sie bis zu 7 Einheiten steuern.

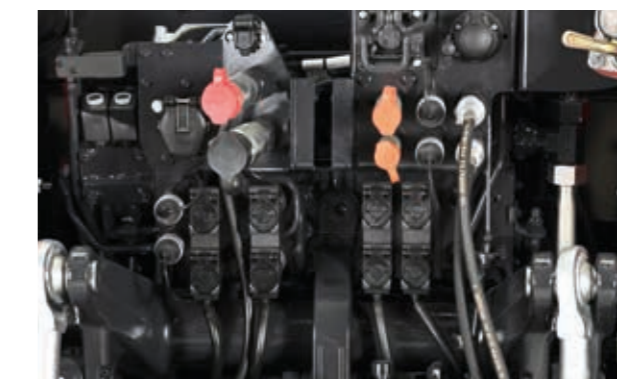

APP MY MCCORMICK, IMMER ZU IHRER SEITE

Die intuitive App My McCormick gewährleistet Ihnen eine immersive 360-Grad-Erfahrung in unseren Digital Solutions. So können Sie auf unsere digitale Dienste und auf Nachrichten, Vertiefungen und Angebote Zugriff haben, um Ihre Arbeit und Produktivität zu verbessern.



McCORMICK X6.6 - EINFACH LEISTUNGSSTARK UND ZUVERLÄSSIG



HIGHLIGHTS

- › Gefederte Kabine „Premiere Cab“ und luftgefederter Sitz - für mehr Komfort.
- › Bessere Sicht dank der Motorhaube mit abgeschrägter Linienführung.
- › Motor FPT NEF 67, 6,7 Liter, Leistung bis 175 PS.
- › Mit dem System HI-eSCR2 ist der umweltfreundliche Motor gemäß Stage V/Tier 4 Final zugelassen.
- › Höheres Fassungsvermögen des Kraftstofftanks: 280 l für lange Arbeitsautonomie.
- › Getriebe Xtrashift mit 6 Lastschaltstufen H-M-L und 3 Bereichen: 54 V + 18 R.
- › Geschlossener hydraulischer Kreislauf mit 110 + 38 l/min und Verstellpumpe.
- › Bis zu 5 mechanische Steuergeräte am Heck.
- › Heckkraftheber mit EHR mit einer Hubkraft von 8.400 kg.

MOTOR FPT: MEHR LEISTUNG, MEHR EFFIZIENZ

Motor FPT NEF 67 Stage V/Tier 4 Final: 6,7 l, 6 Zylinder, bis 175 PS, Turbo-Ladeluftkühler. Der hohe Drehmomentanstieg von 700 Nm bei 1.400 U/min erhöht die Traktion und senkt den Verbrauch um 10 %. Kraftstofftank mit 280 l Fassungsvermögen für eine lange Arbeitsautonomie. Einfache Wartung dank der Motorhaube mit Kippöffnung.



VORDERACHSE: TRAKTION UND MANÖVRIERFÄHIGKEIT

Effiziente Vorderachse: Differentialsperre, nasse Lamellenbremse, Allradantrieb, hohe Bodenfreiheit und 55° Einschlagwinkel. Lösungen, die Traktion und Wendigkeit verbessern sowie den Komfort, die Sicherheit und Arbeitsleistung steigern.



ROBUSTER ELEKTRONISCHER HECKKRAFTHEBER

Der elektronische Kraftheber der Kategorie 2 und 3 steuert die Anbaugeräte über seine Funktionen - Hubkontrolle, Stellung, Intermix und Schwimmstellung - absolut einfach und präzise. Ein echtes Kraftpaket, das bis zu 8.400 kg stemmt.



Stark bei der Arbeit und einfach zu bedienen: Der X6.6 ist ein wirklich zuverlässiger Partner, der jede Aufgabe im Feldeinsatz effizient bewältigt. Das Design wurde im Zeichen der Effizienz überarbeitet: Den vollen Rundumblick gewährleisten die Kabine „Premiere Cab“ mit 4 Säulen und die öffnende Dachluke sowie die Motorhaube mit schräg abfallender Linienführung. Für den optimalen Komfort sorgen darüber hinaus die ergonomischen und intuitiven Bedienelemente, der luftgefederte Sitz, das Teleskop-Lenkrad und die Klimaanlage. 10 Halogenscheinwerfer, davon 6 an der Kabine, leuchten den Arbeitsbereich bei Nachtarbeiten perfekt aus.

Motor FPT NEF 67 Stage V/Tier 4 Final, 6,7 l, 6 Zylinder, bis 175 PS, Turbo-Ladeluftkühler. Mehr Traktion und ein um 10 % reduzierter Verbrauch, was dem hohen Drehmomentanstieg zu verdanken ist: 700 Nm bei 1.400 U/min. Ein auf 280 Liter vergrößerter Kraftstofftank für eine lange Arbeitsautonomie.

Getriebe XtraShift: 6 Lastschaltstufen H-M-L und 3 Bereiche, 54 V + 18 R. De-Clutch-Funktion und Reverse Power Shuttle für die Zuschaltung und das Schalten der Gänge. Kriechgang: 105 V + 36 RM: Mindestgeschwindigkeit 350 m/h.

Geschlossener hydraulischer Kreislauf und Verstellpumpe: insgesamt 148 l/min. Bis zu 5 mechanische Steuergeräte. Heckkraftheber mit EHR: 8.400 kg Hubkraft. Frontzapfwelle mit 2 Drehzahlen: 540/1.000 U/min, Zapfwelle mit Mehrscheibenkupplung im Ölbad und einer praktischen elektrohydraulischen Zuschaltung. X6.6: kompromisslose Leistung und Bedienerfreundlichkeit.

McCORMICK X6.4 VIELSEITIGKEIT IM EINSATZ



HIGHLIGHTS

- › Motor FPT NEF45 Stage V: Leistung bis zu 155 PS.
- › P6-Drive-Getriebe: 6 Lastschaltstufen und 4 Bereiche.
- › Gefederte Kabine und Allradvorderachse mit Einzelradfederung (IFS).
- › SmartPilot, der neue All-in-One Joystick.
- › Load Sensing Hydrauliksystem mit geschlossenem Kreislauf und einer Fördermenge bis 123 l/min.
- › Kabine High Visibility, mit FOPS-Panoramadach und halbtransparenter Dachluke.
- › Systeme ISOBus und PSM (Precision Steering Management).
- › McCormick Farm und McCormick Fleet & Remote Diagnostics Management zur effizienten Verwaltung der Flotte und des Betriebs.
- › Frontkraftheber, Zapfwelle und Frontlader verfügbar.
- › Max. Radgröße: 600/65R38. Max. zulässiges Gesamtgewicht: 9.500 kg.

Der **X6.4** ist ein Allrounder, der mit seiner Leistung, Komfort und Vielseitigkeit überzeugt. Der **X6.4** eignet sich perfekt zum Pflügen, Säen, Eggen, zur Heuernte, für Arbeiten mit dem Frontlader und im Stall sowie für den Gütertransport. Die High Visibility Kabine des X6.4 bietet eine erstklassige Ausstattung, ergonomische Bedienelemente, einen SmartPilot-Joystick, einen 12 Zoll Touchscreen-Monitor mit neuen Menüs und 14 Full-LED-Scheinwerfer für eine perfekte Sicht in jeder Arbeitssituation. Komfort, Zugkraft und Leistung werden durch die gefederte Kabine und die Vorderachse mit Einzelradfederung verbessert. Die innovative, auf 90° zu öffnende Motorhaube und das aufklappbare Kühlerpaket gestalten die Wartung schneller und einfacher. Neue Motoren FPT NEF 45 Stage V: 4,5 Liter, 16 Ventile, 4 Zylinder, bis 155 PS. 24/24-Gang-Getriebe P6-Drive: 6 Lastschaltstufen, 4 Bereiche. Starke Zapfwelle mit 4 Drehzahlbereichen. Frontkraftheber: 3.200 kg. Heckkraftheber mit EHR: 7.200 kg. Hydraulikanlage mit geschlossenem Kreislauf: Fördermenge bis zu 123 l/min und bis 7 Steuergeräte. Der **X6.4** setzt die Betriebskosten herab und sorgt mit den nachstehenden Systemen für mehr Produktivität und Rentabilität: PSM, für ein präzises satellitengesteuertes Lenksystem, ISOBus für die Kommunikation Traktor-Anbaugerät, McCormick Fleet & Remote Diagnostics Management für die Steuerung der Flotte und für die Ferndiagnose und McCormick Farm für eine effiziente Verwaltung des Betriebs.

KABINE HIGH VISIBILITY, MAXIMALE SICHT

Bessere Sicht bedeutet mehr Komfort und höhere Arbeitsleistung. Die High Visibility Kabine mit halbtransparentem Panorama-FOPS-Dach bietet eine herausragende Sicht und eignet sich bestens für den Frontladerbetrieb.



P6-DRIVE, NEXT GENERATION PERFORMANCE

Das P6-Drive Getriebe von McCormick wurde entwickelt, um die Leistung des Traktors auszubauen. Der **X6.4** bietet ein 24/24-Gang-Getriebe mit 6 Lastschaltstufen und 4 Bereichen. Mit dem optionalen Kriechgang sind 40/40 Stufen verfügbar. Nach der Erreichung der max. Geschwindigkeit 50 km/h wird die Motordrehzahl dank dem Eco Betrieb reduziert.



SMARTPILOT JOYSTICK ALLES STEHT UNTER KONTROLLE

Der innovative Joystick SmartPilot ist in die ergonomische Multifunktions-Armlehne integriert und ermöglicht eine intuitive und vollständige Steuerung des **X6.4**: Getriebe, Wendegetriebe, Hydraulik, Front- und Heckkraftheber, Frontlader und andere Funktionen.



MEHRZWECKTRAKTOREN McCORMICK, INTELLIGENTE VIELSEITIGKEIT



Technologie.

Wer schon einmal einen McCormick Traktor gefahren hat, weiß, dass diese Traktoren weltweit einen Bezugspunkt für Technologie und Leistung sind. Eine Vorreiterrolle, die nur durch ein maximales Augenmerk in der Planungsphase erreicht werden kann. McCormick hat die Qualität der Spitzenmodelle in seinen Mehrzwecktraktoren auf den Punkt gebracht, um Maschinen herzustellen, die in der Lage sind, die gesamte erforderliche Leistung zu erbringen und jene technologischen Lösungen zu bieten, die den Grundstein für wahre Effizienz legen.

Flexibilität.

Die Mehrzwecktraktoren von McCormick sind so konzipiert und gebaut, dass sie den modernen landwirtschaftlichen Betrieben die erforderliche Flexibilität bieten. Die Mehrzwecktraktoren von McCormick bauen nicht auf Modellen anderer Kategorien auf, sondern werden von Grund auf neu entworfen und zeichnen sich durch die technologische Innovation und Leistung aus, die sie seit jeher kennzeichnen. Wer nach einer Maschine mit extremer Vielseitigkeit sucht, die beim Pflügen, Eggen, Mähen, Heuernten, in großen Obstanlagen, im Stall, beim Transport und vielem mehr effizient eingesetzt werden kann, weiß, dass ein Mehrzwecktraktor von McCormick die richtige Antwort ist.

Qualität.

Die Qualität eines Mehrzwecktraktors hängt von seiner Größe ab: Die Traktoren im mittleren Leistungssegment von McCormick haben die perfekten Maße. Sie sind groß genug, um die Zugkraft, die Bodenhaftung und die Stabilität bereitzustellen, die Sie im Einsatz benötigen. Gleichzeitig sind sie klein genug, um problemlos zwischen breiten Pflanzenreihen und im Stall zu arbeiten, ohne all die Manöver, die nur Zeit und Mühe kosten. Doch die Qualität eines McCormick Traktors hängt auch von seiner Ausstattung ab: die McCormick Traktoren sind komplett ausgestattet, technologisch fortschrittlich und mit den Anbaugeräten des Kunden kompatibel. Die McCormick Mehrzwecktraktoren wissen, wie sie kompromisslose Effizienz und Komfort garantieren können.

MCCORMICK X6, DER ZUVERLÄSSIGE ALLESKÖNNER



HIGHLIGHTS

- › Kabine und Sitz gefedert - für mehr Komfort bei der Arbeit.
- › Niedrig gelegtes Slim-Dach, um in Ställe und Geräteschuppen einfahren zu können.
- › Touchscreen-Monitor 8,4 Zoll - ähnlich wie ein Tablet - für eine intuitive Bedienung.
- › Motor FPT F36, 3,6 l, Leistung bis 127 PS.
- › Einhaltung der Abgasnormen der Stage V dank dem System HI-eSCR2.
- › Getriebe XtraShift: 3 Lastschaltstufen HML.
- › Gefederte Vorderachse, mit Bremsen, Allrad-Differentialsperre und Allradantrieb mit elektrohydraulischer Betätigung.
- › Hydraulisches System mit 110 l/min mit geschlossenem Kreislauf zur Erhöhung der Leistung.
- › Heckzapfwelle mit 4 Drehzahlbereichen.
- › Heckkraftheber: 6.000 kg Hubkraft.
- › McCormick Farm und McCormick Fleet & Remote Diagnostics Management zur effizienten Verwaltung der Flotte und des Betriebs.

GETRIEBE XTRASHIFT FÜR EINE MEISTERLEISTUNG

Elektrohydraulisches Getriebe Xtrashift: 3 Lastschaltstufen HML und 3 Bereiche, 36 V + 12 R. Geschwindigkeit: 50 km/h bei reduzierter Motordrehzahl. Einfaches Zuschalten und Schalten der Gänge mit der De-Clutch-Funktion und Reverse Power Shuttle ohne Betätigung der Kupplung.



FRONTKRAFTHEBER FÜR MEHR PRODUKTIVITÄT

Der präzise, leistungsfähige Frontkraftheber hat eine Hubkraft von 2.250 kg und ist mit dem Frontlader M30 und der Frontzapfwelle kompatibel. Das umfangreiche Angebot an Ballasten ermöglicht einen stets perfekten Gewichtsausgleich des Traktors.



GEFEDERTE VORDERACHSE: TRAKTION, WENDIGKEIT, KOMFORT

Die gefederte Vorderachse absorbiert die von den Bodenunebenheiten verursachten Stöße und bietet damit einen besseren Komfort. Der perfekte Gewichtsausgleich ermöglicht das Übertragen der gesamten Kraft auf den Boden und damit mehr Traktion, Stabilität und Beweglichkeit. Volle Kontrolle und hohe Sicherheit durch Differentialsperre und Allradantrieb.



Der McCORMICK X6 steht im Mittelpunkt der Kategorie Utility: Mit seiner außerordentlichen Vielseitigkeit erweist er sich als effizient im Feldeinsatz, beweglich im Stall und sicher auf der Straße. Rundumsicht und mehr Komfort mit der 4-Säulen-Kabine „Total View Slim“, mit mechanischer Federung oder Federung auf Silent Block. Das niedrig gelegte, transparente FOPS-Dach erleichtert das Einfahren in den Stall und die Nutzung des Laders. Multifunktions-Joystick. 10 Full-LED-Scheinwerfer für eine stets perfekte Sicht. Motor FPT F36 Stage V, 3,6 Liter, 16 Zylinder, bis 127 PS. 10 % weniger Verbrauch dank dem maximalen Drehmoment von 518 Nm bei 1.300 U/min. Kurzer Radstand für mehr Manövrierfähigkeit und Wendigkeit. Einfache und schnelle Wartung, da sich die Motorhaube auf 90° öffnen lässt, und an den Kühlern eine Fächeröffnung vorgesehen ist. Getriebe Xtrashift 36 V + 12 R, 3 Lastschaltstufen HML und Reverse Power Shuttle. Die Höchstgeschwindigkeit beträgt 50 km/h. Mit dem Kriechgang: 48 V +16 RM, Mindestgeschwindigkeit 300 m/h. Park Lock - für das sichere Parken, auch am Abhang. Der Heckkraftheber mit EHR stemmt 6.000 kg, der Frontkraftheber schafft 2.250 kg. Geschlossener Hydraulikkreislauf mit 110 l/min für das effiziente Management von 7 Steuergeräten. Die Präzision des satellitengesteuerten Lenksystems PSM, die perfekte Steuerung der ISObus-Anbaugeräte sowie das Flottenmanagement und die Ferndiagnose des Fleet & Remote Diagnostics Managements gewährleisten geringere Kosten und eine höhere Produktivität.

McCORMICK X5, NOCH NIE WAR VIELSEITIGKEIT SO BEQUEM



Der McCormick X5 ist ein Mehrzwecktraktor, der Sie überraschen wird. Im Hinblick auf Leistung, Komfort und Vielseitigkeit erscheint dieser Traktor wahrhaft einzigartig: Er eignet sich hervorragend für Arbeiten im Feldeinsatz wie Pflügen, Fräsen und Eggen, ist wendig bei der Aussaat und Heuernte und perfekt für die Arbeit im Stall und für den Transport. Die gefederte 4-Säulen-Kabine bietet eine komplette Rundumsicht und zeigt sich mit einem Layout im Automobilstil. Der innovative Joystick SmartPilot ermöglicht die Bedienung der wichtigsten Funktionen des Traktors: Getriebe, Wendeschaltung, Heckkraftheber, Zapfwellen. Das niedrige Dach gestaltet die Zufahrt in Bereiche wie Ställe einfach und die transparente Dachluke erleichtert die Arbeit mit dem Frontlader. Der Motor FPT mit seinen 3,6 Litern leistet bis zu 114 PS und ist gemäß Stage V zugelassen. Das Getriebe Xtrashift mit P3-Drive bietet 3 Lastschaltstufen HML und 3 roboisierte Gänge. Der und der Hydraulikkreislauf sowie die Pumpe mit einer Fördermenge von 82 l/min sorgen für eine effiziente Steuerung der bis zu 6 hydraulischen Steuergeräte sowie der Anbaugeräte. Optional erhältlich sind: McCormick Frontlader, Frontkraftheber und Frontzapfwelle, satellitengesteuertes Lenksystem für maximale Arbeitsgenauigkeit, ISObus- System für effizientes Management der Anbaugeräte, Fleet & Remote Diagnostics Management für Überwachung der Flotte, Datenanalyse und Ferndiagnose, McCormick Farm zur Verwaltung des Betriebs.

HIGHLIGHTS

- › Motor FPT F36, 3,6 l Hubraum, Leistung bis 114 PS.
- › Gefederte Kabine mit luftgefedertem Sitz, ergonomische Bedienelemente, Ausstattung im Automobilstil und niedrigeres Dach.
- › Getriebe Xtrashift P3-Drive mit 3 Lastschaltstufen HML und 4 robotisierten Gängen.
- › Gefederte Vorderachse, mit Bremsen, Allrad- und Differentialsperre, Allradantrieb mit elektrohydraulischer Zuschaltung.
- › Hydraulikanlage mit offenem Kreislauf und Pumpe mit einer Fördermenge von 82 l/min.
- › Heckkraftheber mit EHR, Hubkraft 4.500 kg.
- › Frontkraftheber und Frontzapfwelle - für mehr Vielseitigkeit.
- › Neues Lenksystem ADS+ zur Steigerung von Komfort und Produktivität..
- › Systeme ISObus und Precision Steering Management.
- › McCormick Farm und McCormick Fleet & Remote Diagnostics Management zur effizienten Verwaltung der Flotte und des Betriebs.

X5 - Konfiguration mit Plattform

Hoher Komfort dank der auf Hydro-Silent-Blocks gefederten Plattform, die die Vibrationen verringert, und dem leicht zugänglichen Fahrerplatz, dem Platzkomfort und Wohlbefinden bei der Arbeit. Ergonomische, benutzerfreundliche Bedienelemente. Klappbarer Überrollbügel ROPS mit leicht vom Bügel abnehmbarem Sonnenschutzdach.



GEFEDERTE KABINE UND VORDERACHSE

Die gefederte Kabine und gefederte Vorderachse schaffen ein äußerst komfortables Ambiente, das den Fahrer von den Schwingungen und Stößen durch unwegsame Gelände isoliert und so ein leichteres, produktiveres Arbeiten ermöglicht. Darüber hinaus mindert das neue Schallschutzsystem den von außen eindringenden Schallpegel.



LENKSYSTEM ADS+: MAXIMALER KOMFORT UND PRODUKTIVITÄT

Das neue Lenksystem ADS+ steigert die Effizienz: es korrigiert die Bewegungen, die durch Bodenunebenheiten verursacht werden; stellt die Räder automatisch immer gerade in Fahrtrichtung; ist für die satellitengestützte Lenkung vorbereitet; passt die Steifigkeit der Lenkung an die Geschwindigkeit an; und halbiert die Lenkradumdrehungen, die für einen kompletten Richtungswechsel erforderlich sind.



GETRIEBE XTRASHIFT MIT P3-DRIVE

Getriebe XraShift mit P3-Drive: 3 Lastschaltstufen HML und 4 robotisierte Gänge: 36 V + 12 R. Dank De-Clutch und Reverse Power Shuttle können die Gänge zugeschaltet und gewechselt werden, ohne das Kupplungspedal betätigen zu müssen. Mit dem Stop&Action erfolgt das Anhalten des Traktors kupplungsfrei.



McCORMICK X5.085

DER EINZIGARTIGE MEHRZWECKTRAKTOR



HIGHLIGHTS

- › Motor FPT F34 mit 3,4 l Hubraum und 75 PS, mit einem Drehmoment von 375 Nm bei 1.400 U/min, ohne AdBlue.
- › Getriebe XtraShift mit P3-Drive: 3 Lastschaltstufen HML und 4 robotisierte Gänge.
- › Joystick SmartPilot zur Bedienung aller Funktionen des Traktors.
- › Vorderachse mit Bremsen, Allrad- und Differentialsperre, Allradantrieb mit elektrohydraulischer Zuschaltung.
- › Hydraulikanlage mit offenem Kreislauf und Doppelpumpe: 56 l/min für die Steuergeräte und 32 l/min für die Lenkung.
- › Der Heckkraftheber stemmt 3.900 kg. Der Frontkraftheber bringt es auf 1.700 kg.
- › Hinterräder bis zu 34 Zoll.
- › Der starke McCormick M15 Frontlader wurde für die Arbeit mit dem X5.085 entwickelt und steigert die Effizienz und Vielseitigkeit.
- › Lenksystem ADS+ zur Steigerung des Komforts und der Produktivität.
- › McCormick Farm und McCormick Fleet & Remote Diagnostics Management zur effizienten Verwaltung der Flotte und des Betriebs.

LENKSYSTEM ADS+, HÖCHSTER KOMFORT UND PRODUKTIVITÄT

Das Lenksystem ADS+ korrigiert die durch Bodenunebenheiten verursachten Bewegungen; stellt die Räder automatisch immer gerade in Fahrtrichtung; ist für die satellitengestützte Lenkung vorbereitet; passt die Steifigkeit der Lenkung an die Geschwindigkeit an; und halbiert die Lenkradumdrehungen, die für einen kompletten Richtungswechsel erforderlich sind.



MOTOR FPT F34: PERFORMANCE UND EINSPARUNG

Motor FPT F34 mit 3,4 l Hubraum. Außerordentliches Drehmoment von 375 Nm bei 1.400 U/min und 56 % Drehmomentanstieg: Das fühlt sich an wie 15 PS mehr. Dank der 75 PS ist er der Stage V konform, ohne dass Harnstoff benötigt wird: das senkt die Betriebskosten.



Der X5.085 ist ein wirklich einzigartiger Mehrzwecktraktor. Er beeindruckt nicht nur durch seine Vielseitigkeit und Produktivität, sondern erfüllt mit seinen 75 PS auch die Abgasstufe Stage V / Tier 4 Final ohne Einsatz von Harnstoff (ohne AdBlue). Dieser Vorteil führt zu erheblichen und dauerhaften Einsparungen und spart dazu auch noch Zeit, da weniger Kontrollen erforderlich sind. Beim Motor des erstaunlichen X5.085 handelt es sich um den leistungsstarken FPT F34 mit einem Hubraum von 3,4 l. Der Drehmomentanstieg von 56 % - der beste auf dem Markt - sorgt auch unter schwersten Bedingungen für Zugkraft. XtraShift mit P3-Drive HML wird über einen praktischen Joystick gesteuert. Die Hydraulikanlage mit offenem Kreislauf und Doppelpumpe liefert 56 l/min für die Steuergeräte und 32 l/min für die Lenkung. Es können bis zu 6 Abnehmer verwendet werden: 5 Steuergeräte, davon 3 hinten und 2 Zwischenachsvarianten, und ein Mengenteiler am ersten Steuergerät. Die 34 Zoll Hinterräder sorgen für mehr Bodenfreiheit. Es können bis zu 10 LED-Scheinwerfer installiert werden. Dank seiner geballten Kraft eignet sich der X5.085 perfekt für alle Bodenvorbereitungsarbeiten. Mit seinem ausgezeichneten Gewicht-/Leistungsverhältnis eignet er sich hervorragend für den Transport, auch auf hügeligem Gelände. Dazu reiht sich noch die Tatsache, dass er sich dank seiner Kompaktheit und Wendigkeit für die Arbeit im Stall eignet. Der X5.085 ist der einzige Traktor, der die Vorteile der Leichtigkeit mit der Kraft eines Traktors aus dem mittleren Leistungssegment verbindet.

GETRIEBE XTRASHIFT MIT P3-DRIVE

Getriebe XtraShift mit P3-Drive: 3 Lastschaltstufen HML und 4 robotisierte Gänge: 36 V + 12 R. Dank De-Clutch und Reverse Power Shuttle können die Gänge zugeschaltet und gewechselt werden, ohne das Kupplungspedal betätigen zu müssen. Mit dem Stop&Action erfolgt das Anhalten des Traktors erfolgt kupplungsfrei.





McCORMICK X4 IHR ALLROUNDER-KOLLEGE



Der neue leichte Mehrzwecktraktor **X4** ist ein wahrer Meister der Effizienz - ein Traktor, der jede Arbeit erledigen kann. Der **X4** ist der ideale Allrounder in großen Obstanlagen und am Weinberg. Er eignet sich perfekt zum Pflügen, Fräsen und Eggen kleinerer Flächen, ist praktisch bei der Aussaat und Heuernte und dank seiner kompakten Abmessungen ist er wendig im Stall und ist sowohl für Hang- als auch für Transferarbeiten geeignet und dabei noch sicher. Die komfortable Kabine Total View Slim im Automobilstil zeichnet sich durch ein niedriges Dach mit einer transparenten Dachluke für maximale Sicht, einen flachen Boden und eine Klimaanlage aus. Darüber hinaus erleichtern die ergonomisch gestalteten Bedienelemente die Verwendung der Geräte, wie z. B. das neue 12/12-Gang-Getriebe Power Shuttle bzw. 24/ 24-Gang-Getriebe mit mechanischem Wendegetriebe und Hi-Lo. Die 3 Modelle des **X4** stellen eine Leistung von 61, 68 und 75 PS bereit. Der **X4** zeichnet sich durch ein speziell entwickeltes Getriebe, eine Allradvorderachse mit Selbstsperrdifferential, einen Radstand von 2.110 mm, einen mechanischen Kraftheber mit Hubkraft von 3.000 kg, einen optionalen Frontkraftheber und eine Zapfwelle, einen Hydraulikkreis mit einer Fördermenge bis 52 l/min und eine Abgasbehandlung ohne Harnstoff aus, die für mehr Zuverlässigkeit und niedrigere Betriebskosten sorgt. Die Arbeit mit einem Partner wie McCormick bedeutet, auf technologische Innovation und maximale Effizienz setzen und gleichzeitig eine unvergleichliche Produktivität erzielen zu können.

HIGHLIGHTS

- › 3 Modelle mit 61 PS, 68 PS und 75 PS, alle ohne AdBlue.
- › 24/24-Gang-Getriebe Speed Four mit mechanischem Hi-Lo.
- › 12/12-Gang-Getriebe Power Four mit Power Shuttle.
- › Vorrüstung für den McCormick Frontlader.
- › Hydraulikanlage mit offenem Kreislauf und 52 l/min.
- › Zapfwelle: 540 / 540E U/min und Wegzapfwelle.
- › McCormick Farm und McCormick Fleet & Remote Diagnostics zur effizienten Verwaltung der Flotte und des Betriebs.

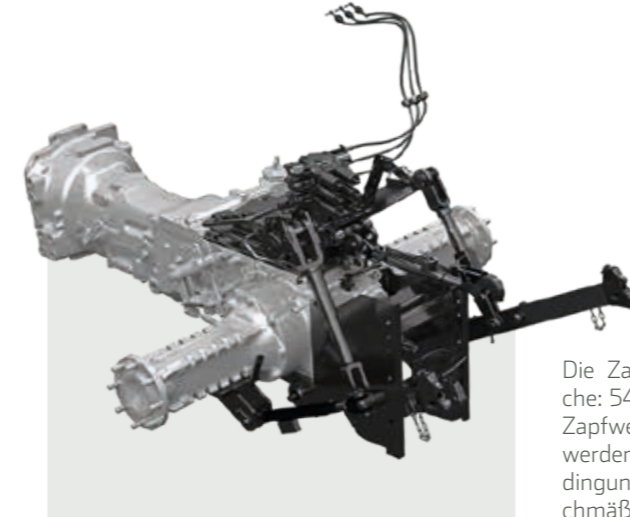

**FRONTZAPFWELLE
MIT 2 DREHZAHLBEREICHEN**

Die Zapfwelle verfügt über 2 Drehzahlbereiche: 540 / 540E U/min und Wegzapfwelle. Die Zapfwelle kann in zahlreichen Stufen aktiviert werden, sodass sie unter allen Arbeitsbedingungen und mit allen Anbaugeräten gleichmäßig und schrittweise arbeitet.



McCORMICK FRONTLADER

Der McCormick Frontlader ist an X4 angepasst und lässt sich einfach anbauen und demontieren. Es sind zahlreiche Werkzeuge und 3. und 4. Funktion verfügbar. Neben der Ertragsleistung wurde auch der Komfort höher gesetzt, was dem ergonomischen Joystick und dem transparenten Dach, das eine optimale Sicht gewährleistet, zu verdanken ist.

X4 Plattform-Version

Höherer Komfort dank der auf Silentblöcken gelagerten Plattform. Der Fahrerplatz wurde so konzipiert, dass der Einstieg und Komfort verbessert und Ermüdungserscheinungen reduziert werden. Ergonomische, benutzerfreundliche Bedienelemente. Klappbarer Überrollbügel gewährleistet ROPS Schutz und sorgt für Flexibilität bei der Arbeit auch in engen und niedrigen Passagen.



PLATTFORM



McCORMICK RAUPENTRAKTOREN, MISSION IS POSSIBLE

Spitzenklasse.

Die McCormick Raupentraktoren sind wahre Spezialisten an steilen Hängen und können Herausforderungen meistern, an die mit anderen Traktoren gar nicht zu denken wäre. Sie bieten eine erstaunliche Zugkraft, sind dabei aber so leicht, dass Schäden durch Bodenverdichtung vermieden werden. Kraftvoll, vielseitig, komfortabel und sicher an jedem Hang. Die McCormick Raupentraktoren sind wahre Champions, denn sie lassen selbst die härtesten Aufgaben leicht erscheinen.

Effizienz.

Mit ihren hervorragenden Fähigkeiten in Sachen Zugkraft, Auftrieb, Stabilität und Manövrierfähigkeit sind die Raupentraktoren McCormick wahre Meister der Effizienz. Der Motor reagiert auf jedem Boden und an allen Hängen schnell und sorgt für so hohe Produktivität bei voller Sicherheit. Das Getriebe und der Hydraulikkreislauf bieten umfassende Konfigurationsmöglichkeiten. Die Schnelkuppler der Steuergeräte sind praktisch und qualitativ hochwertig. Der Ölkühler mit Zusatzbehälter sorgt auch unter Belastung für optimale Leistung. Der Kraftheber ist äußerst leistungsfähig. Die leistungsstarken, vielseitigen und sicheren McCormick Raupentraktoren wissen, wie man dort arbeitet, wo andere nicht einmal hinkommen.

Komfort.

Beim Einsatz auf schwierigem, nassem oder abschüssigem Gelände bieten die McCormick Traktoren mit Raupenantrieb nicht nur Sicherheit, sondern auch hohen Bedienkomfort. Der luftgefederte Sitz verbessert den Komfort auf jedem Boden. Die servounterstützten Hebel ermöglichen eine gleichmäßige Steuerung der Fahrtrichtung. Die Bedienelemente sind ergonomisch und einfach. Die Kabine verfügt über Silentblöcke zur Verringerung der Schwingungen, darüber hinaus bietet sie eine hervorragende Sicht, Schalldämmung und eine Klimaanlage. Der Komfort der McCormick Raupentraktoren reduziert die Ermüdungserscheinungen, wodurch die Produktivität und Rentabilität gesteigert werden.

McCORMICK X4T, ARBEITEN, WO ANDERE NICHT MEHR HINKOMMEN



Der neue McCormick **X4T** wurde entwickelt, um dort zu arbeiten, wo andere Halt machen müssen. Er verfügt über eine hohe Zugkraft und eine starke Bodenhaftung, sogar an steilen Hängen, und ist leicht genug, um eine Bodenverdichtung zu verhindern. Erhältlich in 2 Konfigurationen: **X4T F** für Obstanlagen und Weinberge, **X4T M** für Berggebiete. Die gefederte Kabine reduziert Schwingungen, ist schallgedämmt, klimatisiert und bietet eine optimale Sicht. Luftgefederter Sitz, neues Armaturen- und seitliches Instrumentenbrett, ergonomische Bedienelemente und Radio. Bremspedale mit gefederten Hebeln mit Automobilstandard. Motoren Deutz AG mit Emissionswerten gemäß Stage V, 2,9 l Hubraum, Leistung von 75 bis 112 PS, 4 Zylindern, 8 Ventilen, Turbomotor mit Ladeluftkühlung. Kraftstofftank mit großem Fassungsvermögen: 85 Liter. Mechanisches Getriebe: 16/8-Gang-Getriebe mit 4 Gängen für 2 Gruppen, mit synchronisiertem Wendegetriebe. Optional: Overdrive, zum Erreichen von 15 km/h, Kriechgang mit Mindestgeschwindigkeit bis zu 300 m/h. Hydraulikkreislauf mit Doppelpumpe: 42 l/min für Kraftheber und Steuergeräte, 28,5 l/min für die Lenkung. Bis zu 5 Steuergeräte für 6 Schnellkuppler und Mengenteiler. Heckkraftheber für 3.150 kg, mit 2 Zusatzhubzylindern bis 4.500 kg.

Beim **X4T F**: halbgeschmierte Raupen aus Metall Breite 310 oder 360 mm. Beim **X4T M**: geschmierte extra breite Raupen, Breite 400 oder 450 mm. Gummiraupen mit einer Breite von 400 mm. Der McCormick **X4T** antwortet mit Fakten: Leistung und Komfort auf jedem Bodentyp, auch auf den schwierigsten.

HIGHLIGHTS

- › Gummipplatten mit einer Breite von 400 mm. Raupen aus Metall mit einer Breite von 310 bis 450 mm.
- › Mechanisches 16/8-Gang-Getriebe 100 % McCormick: 4 Gänge für 2 Gruppen, mit Overdrive oder Kriechgang.
- › Kraftstofftanks mit 85 l Fassungsvermögen, um den ganzen Tag ohne nachzutanken arbeiten zu können.
- › Sitz mit Luftfederung und Armlehnen, für weniger Schwingungen und zur Gewährleistung eines verbesserten Arbeitskomforts.
- › Heckkraftheber der Kategorie 2, mit einer Hubkraft von 3.150 kg, mit Zusatzhubzylinder erreicht er sogar 4.500 kg.



KUNDENSPEZIFISCHES HYDRAULIKSYSTEM

Hochgradig konfigurierbarer Hydraulikkreislauf mit Doppelpumpe: Die Pumpe mit einer Fördermenge von 42 l/min versorgt den Heckkraftheber und die 3 bis 5 Steuergeräte hinten. Die Pumpe mit einer Fördermenge von 28 l/min ist für die Lenkung bestimmt, mit dem Hi-Drive-System für mehr Fahrkomfort. Optional sind bis zu 6 hydraulische Frontkupplungen verfügbar.



DER KOMFORTABLE FAHRERPLATZ

Der Fahrerplatz erhöht den Komfort: großer Sitz, auch mit Luftfederung und Armlehnen verfügbar. Das Armaturenbrett, das seitliche Instrumentenbrett und die Bedienelemente wurden neu gestaltet und bieten unübertroffene Ergonomie und Benutzerfreundlichkeit.

Bequeme Kabine ohne Feuchtigkeit und Staub

Zu den Vorteilen zählen: weniger Vibrationen und mehr Komfort, dank der Federung auf Hydro-Silent Blocks; maximale Sicht, Teleskopspiegel und, dank der 6 Säulen, nur geringfügig vorstehende Türen; Automobil-Stil, luftgefederter Sitz und Klimaanlage.





McCORMICK, SPEZIALTRAKTOREN DIE GUTE FRÜCHTE TRAGEN

Performance.

Einzigartige Entwurfskompetenz, fortschrittliche Produktionsanlagen, die ausschließliche Verwendung modernster Komponenten und strenge Qualitätskontrollen machen McCormick weltweit zum Bezugspunkt für alle, die kompromisslose Technologie und Leistung fordern. McCormick hat die Innovation der Spitzenklasse-Modelle auf seine Spezialtraktoren übertragen, um Maschinen zu schaffen, die kompakt, wendig, präzise und vielseitig sind und einen hervorragenden Bedienkomfort bieten. McCormick ist der perfekte Arbeitspartner für alle, die nach einem Höchstmaß an Produktivität suchen.

Konfigurierbarkeit.

Jeder Landwirt wünscht sich einen Traktor, der auf seine spezifischen Arbeitsanforderungen zugeschnitten ist. McCormick stellt die Bedürfnisse des Bedieners in den Vordergrund und gibt ihm nur das, was er braucht, ohne unnötige Ausrüstungen oder Kosten. McCormick Spezialtraktoren sind extrem vielseitig konfigurierbar. Sie können die Leistung, das Kabinenmodell, die Bedienelemente, den Getriebe- und Vorderachstyp, die Reifen, die Konfiguration des Hydraulikkreises und die Steuergeräte selbst wählen. Effiziente Leistung, innovative Technologie und die Berücksichtigung der Bedürfnisse machen die McCormick Spezialtraktoren zu unersetzlichen Arbeitspartnern.

Vielseitigkeit.

McCormick entwickelt seine Spezialtraktoren nicht ausgehend von Modellen anderer Kategorien, sondern auf Grundlage der tatsächlichen Bedürfnisse der Landwirte. Diese Maschinen sind kompromisslos und legen eine Vielseitigkeit an den Tag, die es Ihnen ermöglicht, auch in den besonders engen und niedrigen Bereichen der Pflanzenreihen perfekt zu arbeiten. Die Spezialtraktoren von McCormick kombinieren diese Vielseitigkeit mit ebenso fortschrittlicher wie praktischer Technologie, damit sich der Bediener mehr auf die Arbeit als auf das Bedienen des Traktors konzentrieren kann.

McCORMICK X5 HC

DER AKADEMIKER FÜR SONDERKULTUREN



HIGHLIGHTS

- › Der effiziente und leistungsstarke Motor FPT F36 mit bis zu 102 PS.
- › Elektrohydraulisches Getriebe Power Four, mit zwei Hi-Lo Lastschaltstufen.
- › Hydraulikanlage mit offenem Kreislauf und Doppelpumpe mit einer Fördermenge bis 62 l/min.
- › Bodenfreiheit: bis 700 mm.
- › McCormick Fleet & Remote Diagnostics Management.

McCormick **X5 HC** ist der leistungsstarke Spezialist für Sonderkulturen. Erster seiner Klasse im Hinblick auf Produktivität und Komfort: Der **X5 HC** wurde für die Pflege, Bewässerung, Ernte und Aussaat von Gemüse, Obst, Reis und anderen Sonderkulturen entwickelt. Dank seiner großen, schmalen gleichgroßen Räder bietet der **X5 HC** eine Bodenfreiheit bis 700 mm: eine beachtliche Höhe, dank der es ihm möglich ist, die Anbaukulturen nicht zu berühren und sie dadurch zu schützen. Darüber hinaus wurde der **X5 HC** so konzipiert, dass die Bodenverdichtung reduziert wird. Ein weiterer Pluspunkt ist sein einzigartiger Lenkradius, der im Zusammenspiel mit seiner außergewöhnlichen Wendigkeit das Manövrieren am Feldrand erleichtert. Die Räder sind auch für den Transport auf der Straße zugelassen. Der **X5 HC** ist mit einer Leistung von 95 PS oder 102 PS erhältlich. Das Design seiner Kabine Total View Slim zielt auf maximalen Komfort ab: geräumig, flacher Boden, luftgefederter Sitz auf Anfrage, neigbares und ausziehbares Lenkrad, mit fest integriertem Armaturenbrett, klar verständliche, ergonomische Bedienelemente, Ausstattung mit Automobilstandard und eine im Dach integrierte Klimaanlage, um das ganze Jahr über unter optimalen mikroklimatischen Bedingungen arbeiten zu können.

MOTOREN FPT F36 - FÜR NOCH MEHR PRODUKTIVITÄT

Motoren FPT F36 mit 4 Zylindern und 16 Ventilen, 3,6 l Hubraum, Turbo-Ladeluftkühler und CommonRail, mit 95 und 102 PS. Das Abgasreinigungssystem entspricht den Vorgaben der Stage V / Tier 4 Final und befindet sich unter der Motorhaube, so dass eine komplette Sicht gewährleistet ist.



KABINE TOTAL VIEW SLIM: MAXIMALE SICHT

Dank der 4-Säulen-Struktur, die eine größere Verglasung zulässt, erleichtert das 360°-Panoramasichtfeld die Arbeit in engen Bereichen, in denen eine Sicht auf kurze Distanz unerlässlich ist. Bis zu 8 Scheinwerfer sorgen für passende Beleuchtung bei Nacharbeiten.



ELEKTROHYDRAULISCHES GETRIEBE POWER FOUR

Das Getriebe Power Four mit Zweifach-Lastschaltung Hi-Lo verdoppelt die Anzahl der Gänge bis auf 24/24. Mit dem Kriechgang kommt man auf 32/32. Das über das Lenkrad steuerbare Wendegetriebe ist mechanisch oder hydraulisch. Die De-Clutch erleichtert das Einlegen der Gänge ohne Kupplungsbetätigung.



KABINE

McCORMICK X4F WEISS, WIE PRODUKTIVITÄT FRÜCHTE TRAGEN KANN



Der neue McCormick **X4F** ist ein echter Durchbruch im Bereich der Spezialtraktoren. Es ist in den Konfigurationen F, N, V und XL erhältlich und zeichnet sich durch ein Design mit dynamischer Linienführung, perfekt integrierte Full-LED-Scheinwerfer, eine Kabine mit Rundumblick, einen flachen Boden, Teleskop-Spiegel und eine hochwertige Innenausstattung aus.

Die Deutz 4-Zylinder-Motoren mit 2,9-Liter-Hubraum leisten 75 bis 112 PS und verfügen über Turboaufladung, Ladeluftkühlung und Common-Rail-Einspritzsystem.

Das Abgasreinigungssystem DPF/DOC/SCR wurde unter der Motorhaube verbaut, ohne Änderungen am Fahrzeug vorzunehmen. Dadurch werden die Sicht des Fahrers und die Kompaktheit des Traktors nicht beeinträchtigt. Das Modell mit 75 PS erreicht die Abgasstufe V nur mit DPF+DOC, ohne SCR. Getriebe: von 12/12-Gang mit synchronisiertem Wendegetriebe bis zu 48/16-Gang mit P3-Drive HML, elektrohydraulischem Wendegetriebe und Joysticksteuerung, 3 Lastschaltstufen und Gängen. Hydraulikkreislauf: Doppelpumpe für 88 l/min oder Dreifachpumpe für 124 l/min. Optional ist der Heckkraftheber mit EHR verfügbar. Die Hubkraft liegt bei 2.700 kg und bis zu 3.400 kg beim X4XL. Optional ist ein Frontkraftheber 1.700 kg und eine Frontzapfwelle 1000 U/min erhältlich.

Die Heckzapfwelle ist mit bis zu 4 Geschwindigkeiten erhältlich. Für erhöhte Vielseitigkeit ist außerdem ein Anbaurahmen für Zwischenachsgeräte erhältlich. Zur Verfügung stehen: ADS+ und Satelliten-Lenkensystem zur optimalen Steuerung der Geräte; Fleet & Remote Diagnostics Management zur Überwachung der Flotte, Datenanalyse und Ferndiagnose; Landini Farm zur Verwaltung des Betriebs.

HIGHLIGHTS

- › Baureihe X4F Cab in 4 Konfigurationen erhältlich: F für die Obstanlage, N für die Obstanlage mit engen Reihenabständen, V für den Weinberg, XL für Obstanlagen mit breiten Reihenabständen und für den Feldeinsatz.
- › Kabine mit flachem Boden. Optional in der Kategorie 4 mit Aktivkohle-Luftansaugfilter erhältlich.
- › Getriebe P3-Drive mit 3-fach Lastschaltung HML: Robotisierte Schaltung der Gänge und Lastschalt-

stufen über Multifunktions-Joystick.

- › Hydraulische Wendeschtaltung Reverse Power Shuttle mit elektronischer Einstellung des Ansprechverhaltens.
- › Auf 1.000 Betriebsstunden verlängerte Wartungsintervalle.
- › Hydraulikanlage Doppelpumpe für 58 + 30 l/min oder Dreifachpumpe für 36 + 58 + 30 l/min. Bis zu

88 l/min für Kraftheber und Steuergeräte. Fördermenge von 54 l/min bereits ab 1.500 U/min.

- › ISOBus-Anschluss vorne und hinten. Das neue ISOBus Green System sorgt dafür, dass alle Anbaugeräte, sogar die mechanischen, kompatibel sind.
- › McCormick Farm und McCormick Fleet & Remote Diagnostics zur effizienten Verwaltung der Flotte und des Betriebs.

FAHRASSISTENZSYSTEM ADVANCED DRIVING SYSTEM

Die Spezialtraktoren erfordern die gleichzeitige Steuerung von Lenkung und Anbaugeräten. Das innovative Fahrassistenzsystem ADS ermöglicht es dem Bediener, sich 100%-ig der Arbeit zu widmen. Die Informationen über die Anbaugeräte sind auf den Bildschirmen, die auf dem praktischen Monitorhalter angebracht sind, stets gut ersichtlich.



GEFEDERTE KABINE UND VORDERACHSE: MAXIMALER KOMFORT

Die Kabine ist auf den Hydro-Silentblöcken gelagert. Optional ist eine Kabinenfederung mit einem Federweg von -30 / +30 mm verfügbar. Modelle F, N und XL: gefederte Vorderachse, welche die Schwingungen reduziert und ein komfortables Arbeiten ermöglicht.



PREMIUM-AUSSTATTUNG: KOMFORT UND EFFIZIENZ

Neuheiten beinhalten: Getriebe P3-Drive mit 12 robotisierten Gängen; Multifunktions-Armlehne und Multifunktions-Joystick zur Steuerung aller Traktor-Funktionen, wie z.B. die automatische Manöver am Vorgewende; elektronischer Kraftheber und elektrohydraulische Steuergeräte: Dreh-Fahrersitz mit Luftfederung und mit dem Sitz verstellbarer Armlehne.



PLATTFORM

McCORMICK X4F, DER BEDIENER IST DER HAUPTFAKTOR DER PRODUKTIVITÄT



HIGHLIGHTS

- › Die Baureihe X4F Plattform ist in den folgenden Konfigurationen erhältlich: F für die Obstanlagen, GE für niedrige Obstanlagen, GB für Gewächshäuser und Dachlauben-Erziehungssysteme, XL für breite Obstanlagen und den Feldeinsatz.
- › Auf Anfrage ist eine Niedrigprofilkabine verfügbar, die für einzigartige Kompaktheit und maximalen Komfort das ganze Jahr über sorgt.
- › Funktionalität und Stil mit den neuen Full-LED-Scheinwerfern und der McCormick Red Spirit Limited Edition: mit roter Metallic-Lackierung und mattschwarzen Felgen.
- › Bei den Konfigurationen F und XL ist die neue gefederte Vorderachse erhältlich, die den Komfort bei der Feldarbeit und bei Transfers erhöht.
- › Auf 1.000 Betriebsstunden verlängerte Wartungsintervalle.
- › ISObus-Anschluss vorne und hinten.
- › Durch das neue ISObus Green System sind alle Anbaugeräte, sogar die mechanischen, kompatibel.
- › McCormick Farm und McCormick Fleet & Remote Diagnostics zur effizienten Verwaltung der Flotte und des Betriebs.



X4 GB - DER SPEZIALIST FÜR NIEDRIGE DURCHGÄNGE

Mit seinem sehr kompakt gestalteten Fahrerplatz hat der X4GB eine Lenkradhöhe von nur 1.280 mm. Dies erleichtert die Arbeit in Gewächshäusern und Dachlauben-Erziehungssystemen, selbst bei hängenden Ästen. Bei allen Versionen des Modells X4F 4-080 ist der Motorhaube um 55 mm niedriger.

Die Baureihe McCormick X4F Plat in den Konfigurationen F, GE, GB und XL stellt eine echte Evolution im Segment der Spezialtraktoren für Reihenkulturen dar. Sie ist mit Plattform oder Niedrigkabine mit Rundumblick ausgestattet und für niedrige Durchfahrthöhen konzipiert. Der XF4 Plat setzt den Fahrer in den Mittelpunkt: Full-LED-Scheinwerfer; niedrig gelegte, auf Silentblöcken montierte Plattform, um durch Bodenunebenheiten verursachte Stöße und Schwingungen zu dämpfen; einfacher Zugang zum Fahrerplatz; optimaler Abstand zwischen Lenkrad und Sitz; ergonomisch positionierte Bedienelemente. Die Deutz 4-Zylinder-16-Ventil-Motoren mit 2,9-Liter-Hubraum, Turboaufladung, Ladeluftkühlung und Common-Rail-Einspritzsystem leisten 75 bis 112 PS und bieten somit höherer Leistung bei geringerem Kraftstoffverbrauch. Getriebe: vom mechanischen Modell mit 12 V + 12 R bis zu 48 V + 16 R HML, mit elektrohydraulischem Wendegetriebe und 3 lastschaltbaren Gängen. Hydraulikanlage mit offenem Kreislauf: Doppelpumpe für 58 + 30 l/min für insgesamt 88 l/min, oder Dreifachpumpe für 36 + 58 + 30 l/min, also insgesamt 124 l/min, wobei eine Gesamtleistung für Heckkraftheber + Lenkung von 94 l/min liefert. Bereits bei 1.500 U/min wird eine Fördermenge von 54 l/min erreicht. Erhältlich sind: elektronischer Heckkraftheber mit einer Hubkraft von 2.700 kg, die beim X4F XL, dem leistungsstärksten Modell des Segments, bis auf 3.400 kg reicht; Frontkraftheber für 1.700 kg; ISObus zur optimalen Steuerung der Geräte; Fleet & Remote Diagnostics Management zur Überwachung der Flotte, Datenanalyse und Ferndiagnose; McCormick Farm zur Verwaltung des Betriebs.

ABGASREINIGUNGSSYSTEM UNTER DER MOTORHAUBE

Die Motoren sind dank den Systemen DPF + DOC + SCR + AdBlue, mit Verschluss für das schnelle Nachfüllen der Abgasnorm Stage V konform. Alle Komponenten sind unter der Motorhaube untergebracht, ohne ihre Höhe zu ändern, sodass die Sicht nach vorne nicht behindert und die Kompaktheit erhöht werden.



INDUSTRIE 4.0 ZUR STEIGERUNG DER RENTABILITÄT

Das McCormick Fleet Management ermöglicht es Ihnen, Ihre Produktivität mit Live-Analysen Ihrer Flotte zu steigern. Das Abonnement für dieses Service (3 oder 5 Jahre) bietet Zugang zu den Dienstleistungen des speziellen McCormick-Portals.



McCORMICK X3

MIT DIPLOM IN SACHEN VIELSEITIGKEIT



Der McCormick **X3** ist ein Spezialtraktor, der Ihnen Vielseitigkeit, Kompaktheit und erstklassige Manövrierfähigkeit bietet. Erhältlich in 2 Konfigurationen: der **X3 F** für Obstanlagen mit engen Reihenabständen und Weinberge, der **X3 GE** hingegen für Obstanlagen und niedrige Weinberge, Tunnel- und Dachlauben-Erziehungssysteme. Beide sind hervorragend für den Einsatz im Kommunalbereich geeignet. Der Fahrerplatz ist in 3 Konfigurationen erhältlich: Plattform, Niedrigprofilkabine und Standardkabine, die ein hohes Maß an Komfort bieten, wie zum Beispiel den praktischen Monitorhalter. Die Baureihe umfasst 2 Modelle mit Kohler Motoren mit 2,5 l Hubraum, 4 Zylinder, 16 Ventile, 68 und 75 PS. Über die Funktion Engine Memo Switch (Motordrehzahl-speicher) wird die Motordrehzahl gespeichert und gesteuert. Das der Stage V konforme Abgasreinigungssystem ist seitlich in die Motorhaube integriert, um Kompaktheit, Manövrierfähigkeit und eine komplette Sicht zu gewährleisten. Ein synchronisiertes 16/16-Gang- Kriechgetriebe verfügt über die mechanische Wendeschaltung.

Der **X3** ist Synonym für Kompaktheit: die Außenbreite 1.350 mm, die Mindesthöhe des Lenkrads über dem Boden 1.256 mm, der Radstand von nur 1.950 mm und ein enger Lenkradius erfordern weniger Fahrmanöver, verringern die Arbeitszeit, den Kraftstoffverbrauch und die Ermüdung.

Darüber hinaus erhöht der **X3** seine Vielseitigkeit durch neue Träger für die Zwischenachs-anbaugeräte, die mit dem Frontkraftheber 1.000 kg und der Frontzapfwelle mit 1.000 U/min kombiniert werden können. Sinnvolle Technik, die mehr Leistung und mehr Komfort bietet: Das ist die Herausforderung, der sich der McCormick **X3** stellt.

HIGHLIGHTS

- › Der X3 ist ein Synonym für Vielseitigkeit: komplette Kompatibilität mit Zwischenachs-, Front und Heckanbaugeräten, Frontzapfwelle und Frontkraftheber 1.000 kg.
- › Motor Kohler, Stage V, 4 Zylinder mit 2,5 l Hubraum, 68 und 75 PS mit maximalem Drehmoment bei niedriger Motordrehzahl.
- › Seitlich in der Motorhaube integriertes Abgasnachbehandlungssystem DOC + DPF - für mehr Kompaktheit, bessere Sicht und mehr Effizienz.
- › Ein Motordrehzahl-speicher ist serienmäßig verfügbar.
- › Vorderachse mit elektrohydraulischer Differentialsperre und Allrad-Bremse.

ZWISCHENACHSTRÄGER

Ab heute ist der McCormick **X3** noch vielseitiger: Seine innovativen Zwischenachsträger, die direkt im Werk montiert werden, ermöglichen das Befestigen von Anbaugeräten, die für den Einsatz zwischen Pflanzenreihen bestimmt sind, oder für Arbeiten, bei denen aufgrund des Platzmangels sehr begrenzte Front- und Heckmaße eingehalten werden müssen.



NIEDRIGKABINE IN SCHALENBAUWEISE

Minimaler Platzbedarf für den Schutz der Anbaukulturen: 116 cm breit und 86 cm hoch ergeben 187 cm Höhe über die Kabine. Maximaler Komfort: bequemer Einstieg, verstellbares Lenkrad, multifunktionales Armaturenbrett, Tunnel ohne Hebel, Klimaanlage, Radio etc.



X3 MIT VERSTÄRKTEN RINGFELGEN

McCormick hat die Technologie der Hochleistungstraktoren auf seine Spezialtraktoren übertragen: die verstärkten Ringfelgen, die im Arbeitseinsatz mehr Last aushalten können und mehr Stabilität beim Transport bieten - für mehr Komfort und Sicherheit.



McCORMICK X2: KOMPAKT UND SPRITZIG



HIGHLIGHTS

- › Motorhaube und Lenkrad mit einer Mindestbodenhöhe von 1.130 mm, die niedrigste in diesem Segment: Perfekt für Gartenbau, Gewächshäuser, Obstgärten und Weinberge mit Dachlauben-Erziehungssystemen.
- › Das Design zeichnet sich durch die innovative und dynamische Linienführung aus, die Stil, Technologie und Effizienz zum Ausdruck bringen.
- › Hoher Komfort: 4-Säulen-Kabine für hervorragende Sicht, vorne und hinten aufklappbare Fenster, bequemer Fahrerplatz, verstellbares Lenkrad, ergonomische Bedienelemente, Automobilstil, Klimaanlage und Radio.
- › Wendigkeit, Bodenhaftung und Sicherheit in allen Arbeitssituationen dank der Allradvorderachse, der Hydraulock-Differentialsperre und der Allradbremse.
- › Höhere Betriebseffizienz und maximale Kompatibilität mit den Anbaugeräten, dank des auf 35 + 20 l/min vergrößerten Hydraulikkreislaufs und der bis zu 3 mechanischen Steuergeräte.

McCORMICK X2: KOMPAKTES DESIGN

Der X2 GE ist für die tiefen Anlagen entwickelt worden. Seine Vorder- und Hinterradachsen sind um 100 und 95 mm niedriger gelegt als beim X2 STD. Hinterreifen mit 20 Zoll oder 24 Zoll zur Gewährleistung von Zugkraft und Stabilität.



LEISTUNGSSTARKER MOTOR KOHLER STAGE V

Mehr Leistung: Motor Kohler KDI 1903 TCR, mit 49 und 57 PS, maximales Drehmoment: 180 und 200 Nm bereits bei 1.200 U/min. Umweltfreundlicher: Zugelassen laut Stage V. Bessere Sicht: Die Abgasnachbehandlungsanlage ist unten, außerhalb des Sichtbereichs des Bedieners angebracht.



Der X2 kombiniert die höchste Performance denn je mit vollständiger Einhaltung der Umwelt-normen. Dank seiner außerordentlichen Wendigkeit und Leichtigkeit minimiert er die Bodenverdichtung und bringt eine hohe Manövrierfähigkeit an den Tag. Diese Eigenschaften machen ihn zum perfekten Partner für den Gartenbau, in Gewächshäusern, Obstgärten und am Weinberg mit Dachlauben-Erziehungssystemen sowie für Arbeiten im Kommunalbereich wie z. B. für die Pflege öffentlicher Grünflächen. Der X2 ist leistungsstark und umweltfreundlich, was dem Motor Kohler KDI 1903 TCR Stage V mit 1,9 Litern, 3 Zylindern, einer Leistung von 49 und 57 PS, dem Turbomotor mit Ladeluftkühlung und den maximalen Drehmomenten von 180 und 200 Nm bereits bei 1.200 U/min - die besten dieser Kategorie - zu verdanken ist. Getriebe 12 V + 12 R oder 16 V + 16 R mit Kriechgang. Synchronisiertes Wendegetriebe mit Hebel am Lenkrad. Zur Sicherstellung einer optimalen Sicht und für ein schnelles und einfaches Arbeiten, auch bei noch so niedrigen Durchgängen, hat der X2 die Motorhaube mit der geringsten Mindesthöhe dieser Kategorie: auf 1.230 mm Bodenhöhe beim X2 STD und 1.130 mm reduziert beim X2 GE. Dank seiner Mindestbreite von nur 1.260 mm ist er der kompakteste Spezialtraktor seiner Kategorie. Mit einem Radstand von 1.790 mm - dem kürzesten seiner Kategorie - und einem verkleinerten Lenkradius kann er die gesamte Feldfläche bearbeiten - alles mit weniger Manövern, in weniger Zeit, mit weniger Kraftstoffverbrauch und weniger Ermüdung. Der McCormick X2 steht für unübertroffene Kompaktheit, Leistung und Komfort. Denn McCormick weiß, wie man Power Technology ist - immer.

ÜBERLEGENE TECHNOLOGIE UND EFFIZIENZ

Am Instrumentenbrett wird Folgendes angezeigt: Zustand der Maschine, Motordiagnose, Zapfwellendrehzahl und Fahrgeschwindigkeit, Angaben zum Arbeitsbereich und Kraftstoffverbrauch. Darüber hinaus analysiert das McCormick Fleet Management die Effizienz, den Kraftstoffverbrauch, die Arbeitsstunden und Wartungsfälligkeit.





McCORMICK DIGITAL SOLUTIONS: DIE ZUKUNFT AUF DEM FELDE

Die technologische Innovation verbessert die Arbeitsbedingungen, steigert die Produktivität und schont die Umwelt. Im Sinne dieser Philosophie hat die Argo Tractors Gruppe Ihre Traktoren für die fortschrittlichsten digitalen und telematischen Technologien vorgerüstet, um Ihnen zu helfen, Ihre Flotte und Ihren landwirtschaftlichen Betrieb effizienter und aus der Ferne zu verwalten. McCormick Digital Solutions bieten eine Reihe von hoch entwickelten Funktionen:

Telemetrie und Ferndiagnose: Dank des Systems Fleet & Remote Diagnostics Management erfolgt die Kontrolle der Flotte und die Analyse der Fahrzeugdaten über die Telemetrie und ermöglicht die Ferndiagnose die Überwachung und Verwaltung der Traktorparameter aus der Ferne.

Precision Farming: Das satellitengestützte Lenksystem Precision Steering Management verbessert die Effizienz und Genauigkeit der Arbeit; das ISObus-System ermöglicht auch im Automatikbetrieb eine einwandfreie Steuerung der Anbaugeräte.

Farm Management: McCormick Farm verwaltet die Ausbringungskarten und erleichtert die Führung des landwirtschaftlichen Betriebs.

Digitale Dienste: Die App My McCormick bietet einfachen Zugriff auf die McCormick-Welt

Cloud Data: Die Cloud-Plattform Agrirouter ermöglicht die integrierte Kommunikation zwischen allen Diensten

Mit den Digital Solutions von McCormick erhalten Sie mehr Leistung, mehr Effizienz und mehr Rentabilität bei einem gleichzeitigen Höchstmaß an Benutzerfreundlichkeit, Sicherheit und Komfort.



FLEET & REMOTE DIAGNOSTIC MANAGEMENT: GEWINN GARANTIERT



McCormick, ein weltweit bekanntes Symbol für Technologie und Effizienz, hat seine Traktorenflotte für Fern-Management und -Diagnose vorgerüstet. Das McCormick Fleet & Remote Diagnostics Management System unterstützt die Landwirte dabei, bewusste Entscheidungen zu treffen, die auf zuverlässigen Daten beruhen. Dadurch werden Betriebskosten reduziert und gleichzeitig Leistung und Rentabilität erhöht. Mit diesem System, das über einen Computer oder ein Mobilgerät zugänglich ist, können Landwirte die Aktivität jedes Fahrzeugs verfolgen und die Daten ihrer gesamten Traktorenflotte analysieren. Diese fortschrittliche Lösung basiert auf 4 Schlüsselpunkten:

1. Echtzeitüberwachung der Flotte
2. Datenanalyse
3. Planmäßige Wartung und Ferndiagnose
4. Aktivitätshistorie

Seit jeher bietet McCormick innovative Lösungen, um die Bedürfnisse der modernen Landwirtschaft zu erfüllen. Das McCormick Fleet & Remote Diagnostics Management unterstützt Sie dabei, die besten Entscheidungen zu treffen, um Ihre Flotte effizienter zu verwalten und Traktoren in perfektem Zustand zu halten. Dadurch werden alle Einsätze optimiert und erhöht sich die Gewinnspanne Ihres Betriebs.

1. Echtzeitüberwachung der Flotte: Das System zeigt jederzeit die exakte Position jedes Traktors und informiert den Bediener durch die Geofence-Funktion, wenn dieser eine festgelegte Grenze betritt oder verlässt. Zudem misst das System die Effizienz jedes Fahrzeugs anhand von Parametern wie Geschwindigkeit, Motorstunden, Motorumdrehungen, Kraftstoff und AdBlue-Stand, durchschnittlichem Verbrauch und Arbeitsfortschritt.

2. Datenanalyse: Die Daten, die aus dem Traktor kommen, ermöglichen die Quantifizierung der Produktivität jeder Maschine und der Gewinnspanne des Betriebs. Diese Informationen sind für die Kontrolle und Reduzierung der Kosten, das Erstellen von Prognosen und Arbeitsplänen und das Treffen von informierten Entscheidungen unerlässlich.

3. Planmäßige Wartung und Ferndiagnose: Das Management der Flotte erfolgt unkompliziert und schnell. Bei Maschinenausfällen greift der Kundendienst in Echtzeit per Fernzugriff ein, um geeignete Lösungen anzuwenden und Ausfallzeiten zu reduzieren. Dadurch wird die Leistung der Fahrzeuge verbessert und die Lebensdauer des Maschinenparks verlängert.

4. Aktivitätshistorie: Diese Funktion grenzt die Arbeitsflächen ein und speichert die Arbeitsdaten für spätere Bearbeitungen. Dadurch wird die Organisation der Arbeit verbessert und werden Leistungsfähigkeit, Effizienz und Produktivität optimiert.



McCORMICK FARM, MEHR EFFIZIENZ IM LANDWIRTSCHAFTSBETRIEB

McCormick verbessert die Effizienz Ihrer Arbeit auf dem Feld. Und nicht nur das – **McCormick Farm** verbindet Ihren Traktor mit einem intelligenten und intuitiven System für das Management Ihres landwirtschaftlichen Betriebs. Die Vorteile davon liegen auf der Hand: Die Arbeit wird erleichtert, die Effizienz wird gesteigert und Zeit wird gespart.

360-Grad-Management Ihres Unternehmens

McCormick Farm unterstützt über 400 verschiedene Anbaukulturen und ermöglicht das Management aller Arbeiten im landwirtschaftlichen Betrieb: Management des Anbaukulturen; Verfolgung und Planung der Tätigkeiten auf dem Feld; Beratung zum Schutz und zur Bewässerung der Kulturen; Erstellen und Austausch von Ausbringungskarten, mit Kostenkontrolle und Überwachung der Nachhaltigkeit; Export von Dokumenten.

Verbunden mit Ihrem McCormick

Wenn der Traktor mit der App **McCormick Farm** verbunden ist, können die Leistung des Traktors und die Berichte über die Aktivitäten auf dem Feld angezeigt werden. Zudem kann man Ausbringungskarten, A/B-Linien, Grenzen und Hindernisse einsehen.

Immer bei der Hand

McCormick Farm steht immer zu Ihrer Seite, ob auf dem Feld oder im Betrieb, dank der App für Smartphone und Tablet. Und wenn Sie Ihren Betrieb vom Computer aus verwalten wollen, können Sie auf die Webversion für Mobilgeräte zugreifen.

Einfach und intuitiv

McCormick Farm ist übersichtlich und bedienerfreundlich konzipiert. Alle Fragen über die Verwendung der App **McCormick Farm** werden in einem Beratungschat beantwortet.





PRECISION STEERING MANAGEMENT: DER ERTRAG IM ZEICHEN DER PRÄZISION



Die Präzisionslandwirtschaft existiert, seit der Mensch begonnen hat, den Boden zu bewirtschaften. Dank der technologischen Entwicklung wird die Precision Farming heute mit innovativen Instrumenten umgesetzt, die die Effizienz und Produktivität steigern.

McCormick setzt das innovative System **PSM - Precision Steering Management** ein. Dabei handelt es sich um eine Reihe integrierter Vorrichtungen für das satellitengestützte Fahren, die von der Kabine aus über ein intuitives Touchscreen-Display, auf das die durchzuführenden Arbeiten importiert werden können, gesteuert werden. Die automatische, präzise Steuerung der Lenkung ermöglicht es, Feldarbeiten mit einer Abweichung von nur 2 cm von der festgelegten Strecke durchzuführen und dabei Überlappungen der Spuren auf ein Minimum zu reduzieren. Dank dieser unvergleichlichen Arbeitspräzision werden Betriebskosten und Zeit eingespart, Umweltbelastung verringert und Produktivität gesteigert.

ISOBUS & ISOBUS GREEN, FÜR EIN EINFACHERES UND EFFIZIENTERES ARBEITEN

Im Jahre 2015 erhält Argo Tractors die AEF ISObus-Zertifizierung. Das **ISObus**-System ist das Standardprotokoll, über das der Bordcomputer mit dem Traktor und den Anbaugeräten kommuniziert. Dank der automatischen Steuerung der **ISObus**-kompatiblen Anbaugeräte kann das Feld anhand von den über die App McCormick Farm erstellten Ausbringungskarten mit variablen Ausbringungsmengen bearbeitet werden. Alle **ISObus**-Anbaugeräte können über den 12-Zoll-

DSMTouchscreen-Monitor einfach und präzise gesteuert werden, was zu einer größeren Betriebseffizienz und damit zu einer höheren Produktivität führt. McCormick fördert das innovative Projekt **ISOBUS Green**, mit dem alle mechanischen Geräte, die bereits im landwirtschaftlichen Betrieb eingesetzt werden, ebenfalls in das **ISObus**-System einbezogen werden können. Eine Lösung, die die Leistungsfähigkeit jedes Anbaugeräts maximiert.

Precision Steering Management & ISObus: Die Vorteile auf einen Blick

Das **Precision Steering Management** und das **ISObus**-System sind innovative Technologien, die McCormick ins Feld bringt, um den Arbeitskomfort, die Sicherheit und vor allem die Rentabilität jeder Bearbeitung zu steigern:

- › Alle Arbeitsabläufe des Anbaugeräts werden auch im Automatikbetrieb präzise gesteuert.
- › Die schwierigen Manöver werden erleichtert, um die Ermüdung des Bedieners zu verringern.
- › Bei gleichzeitigem Fahren und Verwenden der Anbaugeräte kann sich der Fahrer dank des satellitengestützten Lenksystems PSM vollständig auf die Arbeit konzentrieren.
- › Das satellitengestützte Lenksystem berechnet mit größter Genauigkeit die besten Wege. Dank der RTKTechnologie werden Feldarbeiten mit einer Abweichung von nur 2 cm von der festgelegten Strecke durchgeführt.

- › Da die auf dem Feld zurückgelegten Strecken kürzer ausfallen, leiden der Traktor sowie die Anbaugeräte weniger unter Verschleißerscheinungen und wird Kraftstoff gespart.
- › Dank der über die App McCormick Farm programmierbaren Ausbringungskarten werden Produktverschwendungen erheblich verringert, denn das Feld wird mit variablen Ausbringungsmengen bearbeitet. Dadurch werden Überlappungen und Fehlstellen auf ein Minimum reduziert. Neben einem geringeren Wasserverbrauch werden im Durchschnitt 10% weniger Saatgut, 16% weniger Düngemittel und bis zu 60% weniger Unkrautvertilgungsmittel eingesetzt.
- › Es gibt weniger Rückstände von Chemikalien, was sich positiv auf die Umwelt auswirkt.
- › Das Erstellen der Berichte und die Einstellungen sind einfach und können bequem selbstständig erledigt werden, ohne dass der Eingriff eines Fachtechnikers erforderlich ist.

ARGO TRACTORS FLEET ROUTER MANAGEMENT VEREINFACHT IHRE ARBEIT

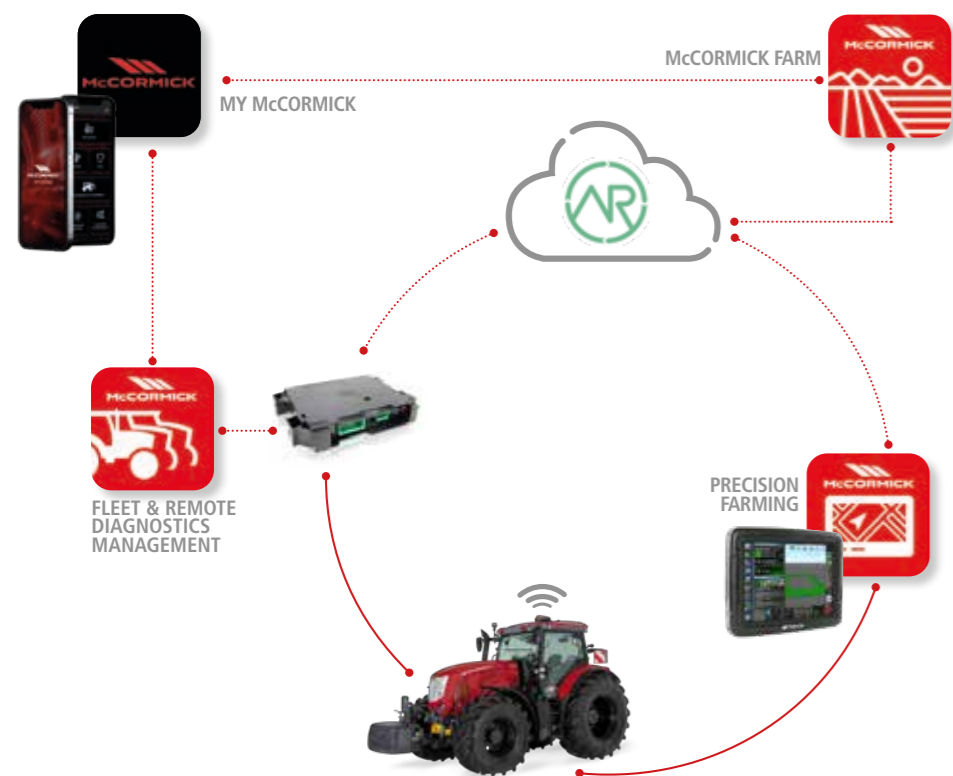

Die neuen digitalen Technologien haben in kurzer Zeit Datenquellen und -ziele vervielfältigt. Heutzutage ist es sowohl für kleine als auch für große landwirtschaftliche Betriebe wichtig, verschiedene Systeme untereinander kommunizieren zu lassen. Aus diesem Grund ist Argo Tractors seit dem 30.03.2023 ein zertifizierter Partner von **Agrirouter** mit dem Account *Argo Tractors Fleet Router Management*. **Agrirouter** ist eine allgemeine Cloud-Plattform für den Datenaustausch, die die Übertragung von Informationen zwischen Maschinen, Anbaugeräten und Softwares von verschiedenen Herstellern erlaubt. **Agrirouter** verbindet verschiedene Quellen und Plattformen miteinander, was die Betriebsvorgänge vereinfacht und gleichzeitig den Datenschutz garantiert. Der Profi kann somit mit einem einzigen System alles unter Kontrolle behalten. Die Verbindung des Traktors mit den Anbaugeräten, die auch von verschiedenen Herstellern stammen können, und mit der Plattform McCormick Farm, ermöglicht einfaches und effizientes integriertes Management des Fahrzeugs und des Betriebs.

APP MY McCORMICK, DIE GANZE McCORMICK WELT IN EINER HAND

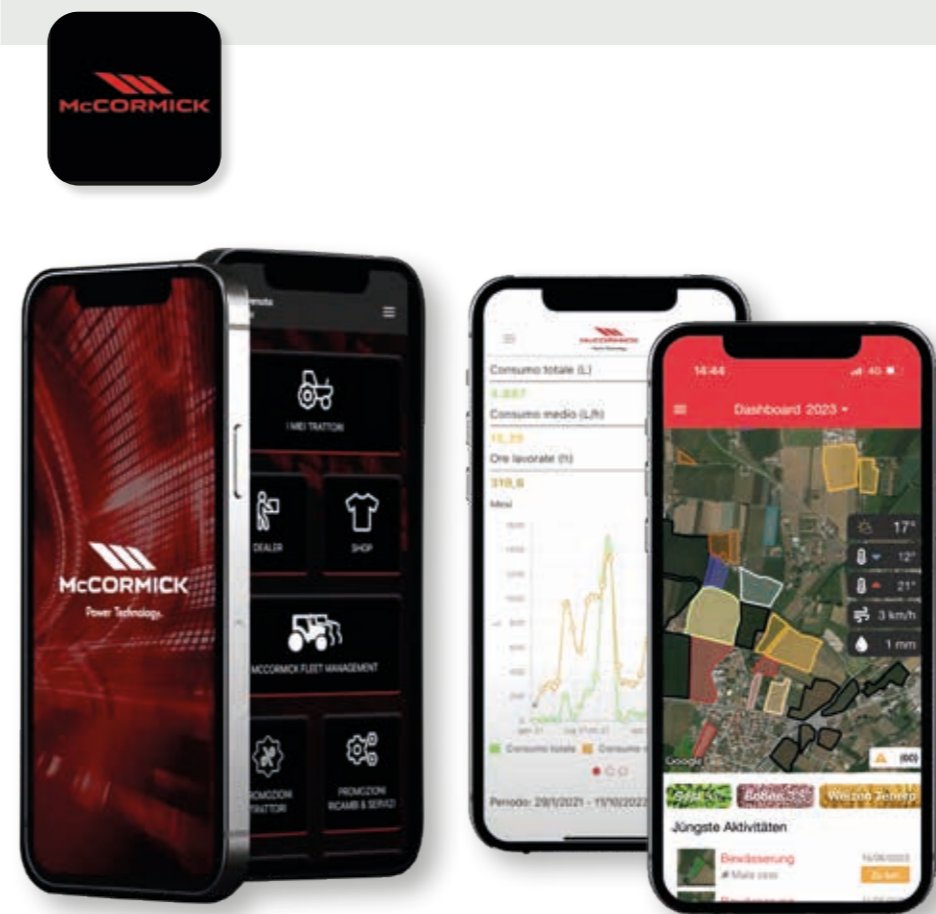

Unsere intuitive App **My McCormick** gewährleistet Ihnen eine immersive 360-Grad-Erfahrung in unseren Digital Solutions. Die App **My McCormick** bietet einfachen Zugriff auf alle digitalen Services von McCormick und ermöglicht es Ihnen, mit unserem Unternehmen mittels Nachrichten, Vertiefungen, Angebote und personalisierter Informationen Kontakt halten. Mit **My McCormick** können Sie:

- > Ihre McCormick Flotte registrieren und Zugriff auf die planmäßige Wartung haben.
- > Zugriff auf das McCormick Fleet & Remote Diagnostics Management haben.
- > Zugriff auf die Plattform McCormick Farm haben.
- > Auf dem Laufenden über Nachrichten und Ereignisse aus der Welt von McCormick bleiben.
- > Informationen über Verkaufsaktionen und Angebote zu Traktoren, Original-Ersatzteilen und Dienstleistungen bekommen.
- > Auf dem Laufenden über Neuigkeiten, Aktionen und Ereignisse Ihres nächstgelegenen Händlers bleiben.

McCormick steht Ihnen immer zur Seite. Mit der App **My McCormick** haben Sie die ganze Welt von McCormick in Ihrer Hand. Dadurch sind Sie immer bestens informiert und können somit Ihre Arbeit optimieren und noch effizienter und produktiver machen.



VERLÄNGERN SIE DIE GARANTIE, UND ARBEITEN SIE MIT RUHIGEM GEWISSEN

Die neue Verlängerung der Garantiebedingungen bis auf 5 Jahre und 5.000 Stunden für alle Maschinenkomponenten, mit Ausnahme von Verschleißteilen wie Bremsen, ist sicher die vorteilhafteste Lösung für den Schutz Ihrer McCormick Flotte. Darüber hinaus beinhaltet die Option „Full“ keine Franchise und bietet somit eine umfassende Abdeckung. Und nicht nur das, denn die verlängerte Garantie ist auf die Bedürfnisse Ihres Betriebs und Ihres Traktormodells zugeschnitten: Sie können die Dauer auf Jahre und Arbeitsstunden festlegen. Die verlängerte Garantie kann mit Paketen für die planmäßige Wartung kombiniert werden, um die volle Leistungsfähigkeit des Traktors im Laufe der Zeit zu gewährleisten und seinen Wert im Hinblick auf einen späteren Verkauf zu erhalten. Und schließlich können die verlängerte Garantie und die planmäßige Wartung, wenn Sie sich bereits beim Kauf Ihres Traktors dafür entscheiden, in die Kauffinanzierung aufgenommen werden. Bei McCormick stehen seit jeher die Bedürfnisse der landwirtschaftlichen Betriebe und der Landwirte im Mittelpunkt der Lösungen.



PLANMÄSSIGE WARTUNG, GARANTIERTE EFFIZIENZ

Eine gut geplante und regelmäßige Wartung lohnt sich immer, denn sie sorgt für einen leistungsstärkeren, zuverlässigeren und langlebigeren Traktor. Darüber hinaus reduziert sie den außerordentlichen Wartungsaufwand, der auch im Hinblick auf die Ausfallzeiten ebenfalls kostspielig werden kann. Die planmäßigen Wartungsarbeiten von McCormick werden von spezialisierten Technikern der Händler durchgeführt, die sich an der Problemlösung orientieren und mit modernster Diagnosetechnik ausgestattet sind.

Die Funktion McCormick Efficiency Plan der App My McCormick erinnert Sie an die durchzuführenden Wartungskontrollen und an die erforderlichen Ersatzteile, die für den einwandfreien Zustand Ihres Traktors notwendig sind. Um Ihren Bedürfnissen gerecht zu werden, hat McCormick modulare Servicepakete entwickelt, die in festgelegten Stundenintervallen durchgeführt werden können. Sie können auch auf die Preise verlassen:

- > **vorteilhaft:** niedriger als die Kosten für einzelne Kontrollen;
- > **klar:** sie enthalten die Kosten für Arbeitszeit und der für die Wartung vorgesehenen Original-Ersatzteile;
- > **sicher:** festgelegt und vor Preiserhöhungen geschützt.

Darüber hinaus kann die planmäßige Wartung, wenn sie zusammen mit dem Traktor erworben wird, in die Finanzierung einbezogen werden. Wenn Sie sich für McCormick entscheiden, können Sie sich auf Ihre Arbeit und Ihre Produktivität konzentrieren - unser Fachpersonal kümmert sich um den Rest.





McCORMICK ORIGINAL-ERSATZTEILE: DIE BESTEN KOMPONENTEN AUS DER PRODUKTION

Ihr McCormick arbeitet hart, bleibt aber trotzdem immer so gut wie neu: Mit den Original-Ersatzteilen von McCormick scheint die Zeit still zu stehen. Die Original-Ersatzteile, die ein fester Bestandteil der planmäßigen Wartung und der Garantieverlängerung sind, werden von denjenigen hergestellt, die den Traktor kennen, eben weil sie ihn bauen. Dabei werden die höchsten Qualitätsstandards eingehalten, um stets bessere Leistung und Sicherheit zu gewährleisten. Ihre Vorteile:

- > **Schnelligkeit:** der Versand der Ersatzteile erfolgt immer innerhalb von 24 Stunden nach Auftragserhalt
- > **Qualität:** jedes Ersatzteil hat eine 12-monatige Garantie und ist mit einem fälschungssicheren Hologramm, als Nachweis für Authentizität und Konstruktionsqualität, gekennzeichnet
- > **Günstigkeit:** die McCormick Original-Ersatzteile sind zuverlässig und kostengünstig, denn sie steigern die Leistung, erhalten die maximale Produktivität und wahren den Wert Ihres Traktors.

Bei der Herstellung der McCormick Original-Ersatzteile kommt unsere gesamte Erfahrung in Sachen Entwicklung und Fertigung zur Anwendung, denn wer sich für McCormick entscheidet, entscheidet sich für kompromisslose Qualität.

POWER TECHNOLOGY, SEIT 1847



Cyrus Hall McCormick ist 1809 in Virginia, USA, geboren. McCormick war ein Vorreiter auf dem Gebiet der Ingenieurstechnik und erstaunte die Menschen mit seiner Fähigkeit, die landwirtschaftliche Arbeit zu mechanisieren, wie mit der Erfindung der ersten mechanischen Mähbinder im Jahr 1831.

Das Unternehmen McCormick wurde 1847 gegründet und stellte zu diesem Zeitpunkt die Mähbinder her. Im Jahr 1866 wurde die Farbe Rot eingeführt, durch die sich McCormick seither in der ganzen Welt kennzeichnet. Im Jahr 1871 war es das Unternehmen mit der größten Maschinenproduktion weltweit: 250 Mähbinder pro Tag. Der erste Traktor, der Mogul 8-16, wird im Jahr 1906 vorgestellt. In diesen Jahren werden Werke in Kanada, Großbritannien, Deutschland, Frankreich und Schweden eröffnet.

In den folgenden Jahren wird das Unternehmen von verschiedenen Gesellschaften gekauft und wieder verkauft. Im Jahr 2000 wird das Unternehmen Teil der Argo Industrial Group, die es unter dem Namen McCormick Tractors International Limited wieder auf den Markt bringt.

Heute steht McCormick weltweit für kompromisslose Technologie und innovatives Design. Dank großer Investitionen in die Forschung und Entwicklung steht die neue Generation der McCormick Traktoren in puncto Innovation und Leistung an der Spitze dieses Sektors. Leistung, Zuverlässigkeit und Vielseitigkeit sind das, was Landwirte benötigen und was McCormick ihnen stets gerne bietet, um ihnen ein unvergleichliches Maß an Produktivität zu garantieren.



1847



1910

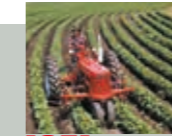

1951



2000



2005



2015



2019



1906



1949



1970



2002



2013



2017

1831. Cyrus Hall McCormick entwirft das erste Modell einer Erntemaschine. Er lässt es 1834 patentieren.

1847. McCormick gründete sein Unternehmen in Chicago und stellt die Mähbinder her.

1866. Die rote Lackierung wird eingeführt, die von nun an für den Namen McCormick steht.

1871. McCormick ist das Unternehmen mit der höchsten Maschinenproduktion weltweit: 250 Mähmaschinen pro Tag, die weltweit exportiert werden.

1902. Der Finanzier J.P. Morgan kauft McCormick und sorgt für die Fusion mit Deering, Plano und Milwaukee Harvester, um so die weltweit größte Gruppe mit Herstellern landwirtschaftlicher Maschinen zu bilden: die International Harvester Company (IHC). Cyrus Hall McCormick Junior ist der Vorsitzende.

1906. Der erste Traktor, der Mogul 8-16 wird präsentiert.

1910. Der Traktor Titan 10-20 besticht durch seine Größe und Leistung. In Kanada, Großbritannien, Deutschland, Frankreich und Schweden werden neue Werke eröffnet.

1919. IHC baut die erste kommerzielle Zapfwelle.

1923. Es entsteht die legendäre Serie Farmall mit ihrer revolutionären Leichtbauweise. Farmall wird zu einer Baureihe, die aus Traktoren und Anbaugeräten zum Pflügen, Grubbern und Ernten.

1949. In Doncaster, England, wird der McCormick Farmall hergestellt.

1951. Die Produktion der Farmall Traktoren beginnt jetzt auch in St. Dizier, Frankreich.

1970. Die Baureihe World Wide wird eingeführt. Das sind die ersten Traktoren in Europa, die synchronisierte und hydrostatische Getriebe bieten.

2000. Das Unternehmen wird Teil der Argo Industrial Group, die das Werk in

Doncaster kauft. Es ist ein Neustart für McCormick Tractors International Limited.

2001. Argo Tractors kauft auch das französische Werk in St. Dizier.

2002. Die ersten Modelle kommen auf den Markt: MC115, MTX, MTX 200 und Power6.

2005. Veröffentlichung der McCormick Diamond Edition.

2010. Die gesamte Produktion erfolgt in den innovativen Werken von Argo Tractors.

2013. Die komplett von Argo Tractors entwickelte Baureihe X7 feiert ihr Debüt in Paris. Ein neues Schaltgetriebe von ZF. Auch das stufenlose Getriebe kommt dazu. Dies ist der Beginn einer neuen Ära.

2015. Die leistungsstarke Baureihe feiert ihr Debüt: X8 VT-Drive mit 310 PS. Die Reality Doku „Xtractor“ wird gedreht, deren Hauptdarsteller die McCormick Traktoren sind, die quer durch Australien eine über 8.000 km lange Strecke zurücklegen.

2017. Der McCormick X6.4 VT-Drive mit stufenlosem Getriebe wird von der Jury in der Kategorie „Best Utility 2018“ zum „Tractor of the Year“ gewählt. Die neue Niederlassung in Spanien wird eröffnet. Die Niederlassungen in Frankreich und Deutschland sind auch gelant

2018. Nach der Australien-Tour starten die „Xtractor“-Traktoren ihre Motoren erneut, um Südafrika zu entdecken: wird in 50 Tagen legen sie eine 8.000 km lange Strecke zurück.

2019. Das Modell X7.624 Stage V mit 6 Zylindern geht in Produktion. Das neue Design von Motorhaube und Dach, das auch für den X8 VT-Drive Stage V übernommen wurde, verbessert die Ästhetik und Sicht.

2021. McCormick bietet eine breite Produktpalette mit Traktoren von 43 bis 310 PS an. Mit der Einführung der neuen Modelle X8 VT-Drive, X7.6 VT-Drive und P6-Drive, alle Stage V, beweist McCormick sein Engagement für kompromisslose technologische Entwicklung und Effizienz.

X8 VT-DRIVE		X8.627 VT-DRIVE	X8.631 VT-DRIVE
MOTOR			
Max. Leistung (ISO TR 14396)	PS / kW	273 / 201	313 / 230
Maximales Drehmoment - bei 1400 U/min	Nm	1173	1282
Hersteller	FPT		
Motortyp - Einbaulage	NEF 67 - an Gusseisenrahmen montiert		
Abgasnorm Stage V/Tier 4 Final	HI-eSCR2		
Zylinder / Hubraum / Ventile	6 / 6,7 Liter / 24		
GETRIEBE			
Typ	VT-Drive - stufenloses Getriebe		
Anzahl Fahrbereiche	4		
Getriebesteuerung	EasyPilot mit MuUltifunktions-Armlehne		
HECKZAPFWELLE			
Drehzahlen	540 E / 1000 / 1000 E		
VORDER- UND HINTERACHSEN			
Gefederte Vorderachse	● - Parallelogrammaufhängung		
HYDRAULIKANLAGE			
CCLS-Hydrauliksystem mit Axialkolbenpumpe - Fördermenge	● - 160 l/min		
Steuergeräte hinten - Typ, Fördermenge, Anzahl	elektrohydraulisch, 140 l/min, 4 - 6		
HECKKRAFTHEBER			
Max. Hubkraft an Haken	kg	12000	
FRONTKRAFTHEBER			
Max. Hubkraft an den Haken (nach OECD)	kg	5000	
FRONTZAPFWELLE			
Typ	○ - elektrohydraulische Mehrscheibenkupplung mit modulierter Zuschaltung		
KABINE			
Clever Cab - 4-Pfosten-Kabine mit McCormick mechanischer Federung	○ - (Version EFFICIENT)		
Clever Cab - 4-Pfosten-Kabine mit McCormick semi-aktiver Federung	● - elektronisch gesteuerte semi-aktive Kabinenfederung (Version PREMIUM)		
Super Deluxe luftgefederter Fahrersitz mit einstellbarer Kopfstütze	○ - dreh- und höhenverstellbarer Sitz aus Alcantara-Stoff mit dynamischer Luftsitzfederung, Klimatisierung, Lenden- und Kopfstütze und automatischer Gewichtseinstellung		
EasyPilot mit Multifunktions-Armlehne	●		
DSM Data Screen Manager	● - 12-Zoll-Touchscreen-Monitor		
Musikanlage	● - Alpine Touchscreen-Radio mit DAB, Apple Car Play, Android Auto, 4 Alpine Lautsprechern, Bluetooth, AUX-in und integriertem Mikrofon		
BORDTECHNOLOGIE			
PSM Precision Steering Management, ISOBus hinten & EasySteer - Vorbereitung	●		
PSM Precision Steering Management, ISOBus hinten & EasySteer	○ - EGNOS Kit ○ RTK NTRIP Kit - Argo Tractors Ersatzteile		
McCormick Fleet & Remote Diagnostics Management & Farm Management Pro Pack	auf ausgewählten Märkten ● - 1 Jahr ○ - 3 Jahre ○ - 5 Jahre		
ABMESSUNGEN UND GEWICHTE			
Radstand	mm	3000	
Leergewicht gemessen mit Durchschnittswerten	kg	11000	
Zulässiges Gesamtgewicht	kg	16000	
Max. Vorder- und Hinterreifengröße (Radius Index - RI)	650/65R34 (RI 775) - 900/60R42 (RI 1025)		

X7.6 VT-DRIVE		X7.621 VT-DRIVE	X7.623 VT-DRIVE	X7.624 VT-DRIVE
MOTOR				
Max. Leistung (ISO TR 14396)	PS / kW	200 / 147	215 / 158	230 / 169
Max. Leistung mit EPM (ISO TR 14396)	PS / kW	210 / 155	225 / 166	240 / 176
Max. Drehmoment ohne EPM, (mit EPM) bei 1400 U/min	Nm	840 (860)	904 (921)	966 (983)
Hersteller	FPT			
Motortyp - Bauart	NEF 67 - an Gusseisenrahmen montiert			
Abgasnorm Stage V / Tier 4 Final	HI-eSCR2			
Zylinder / Hubraum / Ventile	6 / 6,7 Liter / 24			
GETRIEBE				
Typ	VT-Drive - stufenloses Getriebe			
Anzahl Fahrbereiche	4			
Getriebesteuerung	EasyPilot mit Multifunktions-Armlehne			
HECKZAPFWELLE				
Drehzahlen	540 / 540 E / 1000 / 1000 E			
VORDER- UND HINTERACHSE				
Gefederte Vorderachse	○ - Einzelradfederung (IFS)			
HYDRAULIKANLAGE				
Axialkolbenpumpe mit CCLS-Hydrauliksystem - Fördermenge	● - 123 l/min			
Steuergeräte hinten - Typ, Fördermenge, min. - max.	elektrohydraulisch, Fördermenge 100 l/min, 3 - 6			
HECKKRAFTHEBER				
Max. Hubkraft an Haken- Durchmesser der Hubzylinder	kg	9300 - 100 mm		
FRONTKRAFTHEBER				
Hubkraft an den Haken	kg	3500		
FRONTZAPFWELLE				
Typ	○ - elektrohydraulisch mit modulierter Zuschaltung, 1000 U/min			
KABINE				
Clever Cab - 4-Pfosten-Kabine mit McCormick mechanischer Federung	●			
Clever Cab - 4-Pfosten-Kabine mit McCormick semi-aktiver Federung	○ - elektronisch gesteuerte semi-aktive Kabinenfederung			
Super Deluxe luftgefederter Fahrersitz mit einstellbarer Kopfstütze	○ - dreh- und höhenverstellbarer Sitz aus Alcantara-Stoff mit dynamischer Luftsitzfederung, Klimatisierung, Lenden- und Kopfstütze und automatischer Gewichtseinstellung			
EasyPilot mit Multifunktions-Armlehne	●			
DSM Data Screen Manager	● - 12-Zoll-Touchscreen-Monitor			
Musikanlage	● - Alpine Touchscreen-Radio mit DAB, Apple Car Play, Android Auto, 4 Alpine Lautsprechern, Bluetooth, AUX-in und integriertem Mikrofon			
BORDTECHNOLOGIE				
PSM Precision Steering Management, ISOBus hinten & EasySteer - Vorbereitung	○			
PSM Precision Steering Management, ISOBus hinten & EasySteer	○ - EGNOS Kit ○ RTK NTRIP Kit - Argo Tractors Ersatzteile			
McCormick Fleet & Remote Diagnostics Management & Farm Management Pro Pack	auf ausgewählten Märkten ● - 1 Jahr ○ - 3 Jahre ○ - 5 Jahre			
ABMESSUNGEN UND GEWICHTE				
Radstand	mm	2820		
Transportgewicht - gemessen mit Durchschnittswerten	kg	8300		
Zulässiges Gesamtgewicht	kg	13000		
Max. Vorder- und Hinterreifengröße (Radius Index - RI)	mm	600/60R30 (RI 700) - 710/60R42 (RI 925)		

X7.6 P6-DRIVE		X7.620 P6-DRIVE	X7.621 P6-DRIVE	X7.623 P6-DRIVE
MOTOR				
Max. Leistung (ISO TR 14396)	PS / kW	180 / 132	200 / 147	215 / 158
Max. Leistung mit EPM (ISO/TR 14396)	PS / kW	190 / 140	210 / 155	225 / 166
Max. Drehmoment ohne EPM, (mit EPM) bei 1400 U/min	Nm	756 (778)	840 (860)	904 (921)
Hersteller		FPT		
Motortyp - Bauart		NEF 67 - an Gusseisenrahmen montiert		
Abgasnorm Stage V / Tier 4 Final		HI-eSCR2		
Zylinder / Hubraum / Ventile		6 / 6,7 Liter / 24		
GETRIEBE				
Typ		P6-Drive - Getriebe mit 6 Lastschaltstufen und 5 automatisierten Gruppen		
Gänge		<ul style="list-style-type: none"> - 30 V + 15 R ohne Kriechgang ○ 54 V + 27 R mit Kriechgang 		
Getriebesteuerung		EasyPilot an rechter Konsole (Version EFFICIENT) - EasyPilot bei Multifunktions-Armlehne (Version PREMIUM)		
APS - Auto PowerShift		<ul style="list-style-type: none"> - elektronisch gesteuertes, automatisches Gang- und Gruppenwechsel 		
HECKZAPFWELLE				
Drehzahlen		540 / 540 E / 1000 / 1000 E		
VORDER- UND HINTERACHSE				
Gefederte Vorderachse		○ - Einzelradfederung (IFS)		
HYDRAULIKANLAGE				
Axialkolbenpumpe mit CCLS-Hydrauliksystem - Fördermenge		<ul style="list-style-type: none"> ● - 123 l/min 		
Steuergeräte hinten - Typ, Fördermenge, min. - max.		mechanisch, Fördermenge 80 l/min, 2 - 3 mechanisch + 1 elektrohydraulisch (Version EFFICIENT) - elektrohydraulisch, Fördermenge 100 l/min, 3 - 6 (Version PREMIUM)		
HECKKRAFTHEBER				
Max. Hubkraft an Haken- Durchmesser der Hubzylinder	kg	9300 - 100 mm		
FRONTKRAFTHEBER				
Hubkraft an den Haken	kg	3500		
FRONTZAPFWELLE				
Typ		○ - elektrohydraulisch mit modulierter Zuschaltung, 1000 U/min		
KABINE				
Clever Cab -4-Pfosten-Kabine mit McCormick mechanischer Federung		<ul style="list-style-type: none"> ● 		
Clever Cab - 4-Pfosten-Kabine mit McCormick semi-aktiver Federung		○ - elektronisch gesteuerte semi-aktive Kabinenfederung		
Super Deluxe luftgefederter Fahrersitz mit einstellbarer Kopfstütze		○ - dreh- und höhenverstellbarer Sitz aus Alcantara-Stoff mit dynamischer Luftsitzfederung, Klimatisierung, Lenden- und Kopfstütze und automatischer Gewichtseinstellung		
EasyPilot mit Multifunktions-Armlehne		<ul style="list-style-type: none"> ● 		
DSM Data Screen Manager		<ul style="list-style-type: none"> ● - 12-Zoll-Touchscreen-Monitor 		
Musikanlage		<ul style="list-style-type: none"> ● - Alpine Touchscreen-Radio mit DAB, Apple Car Play, Android Auto, 4 Alpine Lautsprechern, Bluetooth, AUX-in und integriertem Mikrofon 		
BORDTECHNOLOGIE				
PSM Precision Steering Management, ISOBus hinten & EasySteer- Vorbereitung	mm	○		
PSM Precision Steering Management, ISOBus hinten & EasySteer	kg	○ - EGNOS kit ○ RTK NTRIP kit - Argo Tractors Ersatzteile		
McCormick Fleet & Remote Diagnostics Management & Farm Management Pro Pack	kg	auf ausgewählten Märkten <ul style="list-style-type: none"> ● - 1 Jahr ○ - 3 Jahre ○ - 5 Jahre 		
ABMESSUNGEN UND GEWICHTE				
Radstand	mm	2820		
Transportgewicht - gemessen mit spezifischen Durchschnittswerten	kg	8000		
Zulässiges Gesamtgewicht	kg	13000		
Max. Vorder- und Hinterreifengröße (Radius Index - RI)	mm	600/60R30 (RI 700) - 710/60R42 (RI 925)		

Zeichenerklärung: ● Serie ○ Option

X7 SWB VT-DRIVE		X7.418 VT-DRIVE	X7.618 VT-DRIVE
MOTOR			
Max. Leistung (ISO TR 14396)	PS / kW	166,3/122,3	166,3/122,3
Max. Leistung mit EPM (ISO TR 14396)	PS / kW	175,4/129,0	175,4/129,0
Max. Drehmoment ohne EPM (mit EPM) bei Motordrehzahl 1400 U/min	Nm	700,0 (700,0)	700,0 (700,0)
Hersteller		FPT	
Motortyp - Bauart		NEF 45 - Blockbauweise	NEF 67 - Blockbauweise
Abgasnorm Stage V/Tier 4 Final		HI-eSCR2	
Zylinder / Hubraum / Ventile		4 / 4,5 Liter / 16	6 / 6,7 Liter / 24
FASSUNGSVERMÖGEN			
Kraftstofftank	l	280	
GETRIEBE			
Typ		VT-Drive - stufenloses Getriebe	
Anzahl Fahrbereiche		4	
HECKZAPFWELLE			
Drehzahlen		540 / 540 E / 1000 / 1000 E	
VORDER- UND HINTERACHSE			
Gefederte Vorderachse		○ - Einzelradfederung (IFS)	
HYDRAULIKANLAGE			
Axialkolbenpumpe mit CCLS-Hydrauliksystem - Fördermenge		<ul style="list-style-type: none"> ● - 123 l/min 	
Axialkolbenpumpe mit CCLS-Hydrauliksystem - erhöhte Fördermenge		○ - 160 l/min	
Steuergeräte hinten, Typ, Fördermenge, min. - max.		<ul style="list-style-type: none"> ● - 3 elektronische Steuergeräte, 100 l/min 3E, 4E, 5E, 3E+2E, 4E+2E 	
HECKKRAFTHEBER			
Max. Hubkraft an Haken	kg	<ul style="list-style-type: none"> ● - 6400 - ○ - 9300 	
FRONTKRAFTHEBER			
Max. Hubkraft auf 610 mm Hubhöhe	kg	3500	
FRONTZAPFWELLE			
Typ		○ - elektrohydraulisch mit modulierter Zuschaltung	
Drehzahl	U/min	1000	
KABINE			
Mechanische McCormick Federung		○ - mechanisches Kabinenfederungssystem	
Semiaktive McCormick Federung		○ - semiaktives, elektrohydraulisches Federungssystem mit elektronischer Steuerung	
EasyPilot mit Multifunktions-Armlehne		○ - mit elektrohydraulischen Steuergeräten	
DSM Data Screen Manager		○ - mit elektrohydraulischen Steuergeräten - 12 Zoll Touchscreen-Monitor	
BORDTECHNOLOGIE			
Hinterer ISOBus-Anschluss		○	
PSM Precision Steering Management, ISOBus hinten & EasySteer - komplettes EGNOS-Kit		○	
PSM Precision Steering Management, ISOBus hinten & EasySteer - komplettes RTK NTRIP-Kit		○	
McCormick Fleet Management - Vorbereitung		●	
ABMESSUNGEN UND GEWICHTE			
Radstand	mm	2651	2760
Transportgewicht - gemessen mit Durchschnittswerten	kg	6700	7000
Zulässiges Gesamtgewicht	kg	11500	

Zeichenerklärung: ● Serie ○ Option

X7 SWB P6-DRIVE		X7.417 P6-DRIVE	X7.418 P6-DRIVE	X7.617 P6-DRIVE	X7.618 P6-DRIVE
MOTOR					
Max. Leistung (ISO TR 14396)	PS / kW	155,3/114,2	166,3/122,3	155,3/114,2	166,3/122,3
Max. Leistung mit EPM (ISO TR 14396)	PS / kW	165,2/121,5	175,4/129,0	165,2/121,5	175,4/129,0
Max. Drehmoment ohne EPM (mit EPM) bei 1400 U/min	Nm	651,9 (675,6)	700,0 (700,0)	651,9 (675,6)	700,0 (700,0)
Hersteller		FPT			
Motortyp - Bauart		NEF 45 - Blockbauweise		NEF 67 - Blockbauweise	
Abgasnorm Stage V/Tier 4 Final		HI-eSCR2			
Zylinder / Hubraum / Ventile		6 / 6,7 Liter / 24		6 / 6,7 Liter / 24	
FASSUNGSVERMÖGEN					
Kraftstofftank	l	280			
GETRIEBE					
Typ		P6-Drive - Getriebe mit 6 Lastschaltstufen und 5 automatisierten Gruppen			
Gänge		<ul style="list-style-type: none"> - 30 V + 15 R ohne Kriechgang ○ 54 V + 27 R mit Kriechgang 			
HECKZAPFWELLE					
Drehzahlen		540 / 540 E / 1000 / 1000 E			
VORDER- UND HINTERACHSE					
Gefederte Vorderachse		○ - Einzelradfederung (IFS)			
HYDRAULIKANLAGE					
Axial-Hydraulikpumpe mit CCLS-Hydrauliksystem - Fördermenge		<ul style="list-style-type: none"> ● - 123 l/min ○ - 160 l/min 			
Axial-Hydraulikpumpe mit CCLS-Hydrauliksystem - erhöhte Fördermenge					
Steuergeräte hinten, Typ, Fördermenge, min. - max.		<ul style="list-style-type: none"> ● - 3 mechanische, 80 l/min - ○ - 2M, 3M + 2E, elektronische Steuergeräte, 100 l/min 3E, 4E, 5E, 3E+2E, 4E+2E 			
HECK-DREIPUNKTGESTÄNGE					
Max. Hubkraft an Haken	kg	<ul style="list-style-type: none"> ● - 6400 ○ - 9300 			
FRONT-DREIPUNKTGESTÄNGE					
Max. Hubkraft auf 610 mm Hubhöhe	kg	3500			
FRONTZAPFWELLE					
Typ		○ - elektrohydraulisch mit modulierter Zuschaltung			
Drehzahl	U/min	1000			
KABINE					
Mechanische McCormick Federung		○ - mechanisches Kabinenfederungssystem			
Semiaktive McCormick Federung		○ - semiaktives, elektrohydraulisches Federungssystem mit elektronischer Steuerung			
EasyPilot mit Multifunktions-Armlehne		<ul style="list-style-type: none"> ● - mit elektrohydraulischen Steuergeräten 			
DSM Data Screen Manager		○ - mit elektrohydraulischen Steuergeräten - 12 Zoll Touchscreen-Monitor			
WEITERE AUSSTATTUNGEN					
Hinterer ISOBus-Anschluss		○			
PSM Precision Steering Management, ISOBus hinten & EasySteer - Komplettsatz EGNOS		○			
PSM Precision Steering Management, ISOBus hinten & EasySteer - Komplettsatz RTK NTRIP		○			
McCormick Fleet Management - Vorbereitung		●			
ABMESSUNGEN UND GEWICHTE					
Radstand	mm	2651		2760	
Transportgewicht - gemessen mit Durchschnittswerten	kg	6400		6700	
Zulässiges Gesamtgewicht	kg	11500			

X6.6		X6.616 XTRASHIFT	X6.618 XTRASHIFT
MOTOR			
Max. Leistung (97/68/EG - ISO TR 14396)	PS / kW	155 / 114	166 / 122
Max. Leistung mit EPM (97/68/EG - ISO TR 14396)	PS / kW	165 / 122	175 / 129
Max. Drehmoment ohne EPM (mit EPM) bei Motordrehzahl 1400 U/min	Nm	652 (676)	700 (700)
Hersteller		FPT	
Motortyp - Bauart		NEF 67 - Blockbauweise	
Abgasnorm Stage V / Tier 4 Final		HI-eSCR2	
Zylinder / Hubraum / Ventile		6 / 6.7 l / 24	
GETRIEBE			
Typ		XtraShift - Getriebe mit 6 Lastschaltstufen und 3 automatisierten Bereichen	
Gänge		<ul style="list-style-type: none"> ● - 54 V + 18 R ohne Kriechgang ○ 105 V + 36 R mit Kriechgang 	
Getriebesteuerung und andere Bedienelemente		Powershift-Bedienung über Tasten - Gang- und Gruppenschaltung mit Hebel	
HECKZAPFWELLE			
Drehzahl		540 / 1000	
HYDRAULIKANLAGE			
Hydraulische Kolbenpumpe mit CCLS-System - Fördermenge		<ul style="list-style-type: none"> ● - 110 l/min 	
Steuergeräte hinten - Typ, Fördermenge, min. - max.		<ul style="list-style-type: none"> ● - 3 mechanisch - ○ - 5 mechanisch, 80 l/min 	
HECKKRAFTHEBER			
Max. Hubkraft an Haken - Durchmesser der Hubzylinder	kg	<ul style="list-style-type: none"> ● 8400 - 100 mm 	
FRONTKRAFTHEBER			
Max. Hubkraft an Haken	kg	~	
FRONTZAPFWELLE			
Typ		~	
KABINE			
Mechanische McCormick Federung		~	
Kombiinstrument mit Digitalanzeige		<ul style="list-style-type: none"> ● gesteuert über Tasten 	
ABMESSUNGEN UND GEWICHTE			
Radstand	mm	2880	
Transportgewicht - gemessen mit Durchschnittswerten	kg	6700	
Zulässiges Gesamtgewicht	kg	11300	
Max. Vorder- und Hinterreifengröße (Radius Index - RI)	mm	540/65R28 (RI 675) - 650/65R38 (RI 875)	

X6.4		X6.413 P6-DRIVE	X6.414 P6-DRIVE	X6.415 P6-DRIVE
MOTOR				
Max. Leistung (97/68/EG - ISO TR 14396)	PS / kW	125 / 92	135 / 100	144 / 106
Max. Leistung mit EPM (97/68/EG - ISO TR 14396)	PS / kW	135 / 100	146 / 107	155 / 114
Max. Drehmoment ohne EPM (mit EPM) bei Motordrehzahl 1400 U/min	Nm	520 (551)	551 (610)	600 (630)
Hersteller			FPT	
Motortyp			NEF 45	
Abgasnorm Stage V / Tier 4 Final			HI-eSCR2	
Zylinder / Hubraum / Ventile			4 / 4,51 / 16	
FASSUNGSVERMÖGEN				
Kraftstofftank	l		220	
GETRIEBE				
Typ		P6-Drive - 6 Lastschaltstufen und 4 synchronisierte Gruppen mit manueller Steuerung		
Gänge		● 24 V + 24 R ohne Kriechgang ○ 40 V + 40 R mit Kriechgang		
Getriebesteuerung und andere Bedienelemente		○ - SmartPilot Plus bei Armllehne - Steuerung Lastschaltstufen, elektrohydraulisches Wendegetriebe, Motordrehzahlspeicher, MyHMF, Zapfwelle und hintere hydraulische Steuergeräte, Frontkraftheber und Frontlader		
HECKZAPFWELLE				
Drehzahlen		● 540 / 540 E ○ 540 / 1000 ○ 540 / 540 E / 1000 / 1000 E		
VORDER- UND HINTERACHSE				
Gefederte Vorderachse		○ - IFS - Einzelradfederung		
HYDRAULIKANLAGE				
Hydraulische Kolbenpumpe mit CCLS-System - Fördermenge		● - 114 l/min		
Steuergeräte hinten - Typ, Fördermenge, min. - max.		● - 3 mechanisch - 80 l/min - ○ - 3 mechanisch + 2 elektronisch, 5 elektronisch - 100 l/min		
Mengenteiler mit Durchflusswähler - Fördermenge pro Abschnitt		○ - Zweiwege-Mengenteiler - 60 l/min		
Freier Rücklauf		●		
HECKKRAFTHEBER				
Max. Hubkraft an den Haken - Durchmesser der Zylinder	kg	● 7200 - 90 mm		
FRONTKRAFTHEBER				
Max. Hubkraft an den Haken	kg	2500		
FRONTZAPFWELLE				
Typ		○ - elektrohydraulisch mit modulierter Zuschaltung, 1000 U/min		
KABINE				
McCormick High Vision Cab - 4-Pfosten-Kabine auf Silentblöcken		● - mit Panoramadach		
Mechanische McCormick Federung		○		
SmartPilot bei Multifunktions-Armllehne		●		
DSM Data Screen Manager		○ - 12 Zoll Touchscreen-Monitor		
BORDTECHNOLOGIE				
PSM Precision Steering Management, ISObus hinten & EazySteer		○ Vorbereitung ○ - EGNOS kit ○ - RTK NTRIP kit (Argo Tractors Ersatzteile)		
Fleet & Remote Diagnostics Management & McCormick Farm Pro Pack		(auf ausgewählten Märkten) ● - 1 Jahr ○ - 3 Jahre ○ - 5 Jahre		
ABMESSUNGEN UND GEWICHTE				
Radstand	mm	2560		
Transportgewicht - gemessen mit Durchschnittswerten	kg	5500		
Zulässiges Gesamtgewicht	kg	9500		
Max. Vorder- und Hinterreifengröße (Radius Index - RI)	mm	520/60R28 VF (RI 650) - 650/60R38 VF (RI 825)		

Zeichenerklärung: ● Serie ○ Option

X6		X6.125	X6.135
MOTOR			
Max. Leistung (97/68/EG - ISO TR 14396)	PS/kW	119 / 88	126/93
Max. Drehmoment bei 1300 U/min	Nm	518	518
Hersteller		FPT F36	
Anzahl Zylinder / Hubraum / Anzahl Ventile		4 / 3,61 / 16V	
FÜLLMENGEN			
Kraftstofftank	l	170	
GETRIEBE			
Gangzahl - Serie		● 36 AV +12 RM Xtrashift-Getriebe mit HML-Powershift und hydraulischem Wendegetriebe	
Gangzahl mit Kriechganggetriebe		○ 48 AV +16 RM Xtrashift-Getriebe mit HML-Powershift und hydraulischem Wendegetriebe	
Mindestgeschwindigkeit	km/h	0,3 mit HML-Powershift (RI 750mm)	
Motordrehzahl bei 50 km/h	U/min	○ 2200	
HECK-ZAPFWELLE			
Drehzahlen		● 540 / 540E / 1000 / 1000E mit HML-Powershift	
VORDER- UND HINTERACHSEN			
Gefederte Vorderachse		○	
BREMSSYSTEME			
Vorderachsbremsen		● automatische Allradzuschaltung beim Bremsen - ○ mit Vorderbremsen	
HYDRAULIKANLAGE			
Hydraulikpumpe mit CCLS-System -Fördermenge Heckkraftheber und Steuergeräte + Lenkung	l/min	● 110 + 38	
Steuergeräte hinten - Typ, Anzahl		● mechanisch bis zu 3 - ○ mechanisch bis zu 3 + elektronisch 2	
HECKKRAFTHEBER			
Hubwerksregelung hinten		● elektronisch	
Max. Hubkraft an den Haken	kg	● 6000 (mit 2 Zusatzhubzylindern)	
FRONTKRAFTHEBER			
Elektronische Hubwerksregelung (EHR) vorne	kg	○	
FRONTZAPFWELLE			
Typ - Drehzahl		○ elektrohydraulische Mehrscheibenkupplung mit modulierter Zuschaltung - 1000 U/min	
KABINE			
Total View Slim - montiert auf Silentblöcken		●	
McCormick mechanische Kabinenfederung		○	
Heizung / Klimaanlage		● Heizung und Lüftung - ○ manuelle Klimaanlage	
Comfort-Fahrersitz mit Luftfederung		○	
BORDTECHNOLOGIE			
PSM Precision Steering Management & ISObus		○ Vorbereitung ○ - EGNOS mit Topcon AES-35-Lenkrad, X25 8,4-Zoll-Touchscreen-Monitor und AGS-2-Antenne ○ - RTK NTRIP (Argo Tractors Ersatzteile)	
Fleet & Remote Diagnostics Management & Landini Farm Pro Pack		(auf ausgewählten Märkten) ● - 1 Jahr ○ - 3 Jahre ○ - 5 Jahre	
ABMESSUNGEN UND GEWICHTE			
Radstand	mm	2420	
Leergewicht gemessen mit Durchschnittswerten	kg	4800	
Zulässiges Gesamtgewicht	kg	8500 (breite Vorderachse) - 8000 (schmale Vorderachse)	
Max. Größe Vorder- und Hinterreifen (Radius Index - RI)	mm	480/65R24 - 540/65R38 (RI 800mm)	

Zeichenerklärung: ● Serie ○ Option

X5		X5.100	X5.110	X5.120
MOTOR				
Max. Leistung (97/68/EG - ISO TR 14396)	PS / kW	95/70	102/75	114/84
Maximales Drehmoment bei 1400 U/min	Nm	395	430	460
Hersteller		FPT		
Zylinder / Hubraum / Ventile		4 / 3,6 l / 16		
GETRIEBE				
Gänge		● 12 V + 12 R mit mechanischem Wendegetriebe (EFFICIENT) - ● 12 V + 12 R mit elektrohydraulischem Wendegetriebe mit modulierter Zuschaltung (PREMIUM) ○ 24 V + 24 R mit Lastschaltstufen Hi-Lo (EFFICIENT) - ○ 36 V + 12 R mit P3-Drive und RPS (PREMIUM)		
HECKZAPFWELLE				
Drehzahlen		● 540 - oder 540 / 540E oder 540 / 1000 (EFFICIENT) - ● 540 / 540E - ○ 540 / 1000 ○ 540 / 540E / 1000 / 1000E mit HML (PREMIUM)		
VORDER- UND HINTERACHSE				
Starre Vorderachse		● (EFFICIENT-PREMIUM)		
Gefederte Vorderachse		○ (PREMIUM)		
HYDRAULIKANLAGE				
Hydraulikpumpe für Kraftheber und Steuergeräte - Fördermenge		● 62 + 32 l/min (EFFICIENT-PREMIUM) - ○ 82 + 32 l/min (PREMIUM)		
HECKKRAFTHEBER				
Maximale Hubkraft	kg	○ 4500 (EFFICIENT) - ● 4500 (PREMIUM) mit 2 Zusatzhubzylindern		
FRONTKRAFTHEBER				
Max. Hubkraft	kg	2200		
FRONTZAPFWELLE				
Typ - Drehzahl		○ elektrohydraulische Mehrscheibenkupplung mit modulierter Zuschaltung - 1000 U/min		
KABINE				
Mechanische Federung		○ PREMIUM		
Plattformversion		○		
WEITERE AUSSTATTUNGEN				
Advanced Driving System		○ - ADS+, PSM Vorbereitung mit EasySteer		
PSM Precision Steering Management, ISObus		○ Vorbereitung ○ - EGNOS mit ADS+, X25 8,4-Zoll-Touchscreen-Monitor und AGS-2-Antenne ○ - RTK NTRIP (Argo Tractors Ersatzteile)		
Fleet & Remote Diagnostics Management & McCormick Farm Pro Pack		(auf ausgewählten Märkten) ● - 1 Jahr ○ - 3 Jahre ○ - 5 Jahre		
ABMESSUNGEN UND GEWICHTE				
Radstand	mm	2355		
Standardgewicht gemessen mit Durchschnittswerten	kg	4000		
Zulässiges Gesamtgewicht	kg	7000		

X5.085		X5.085
MOTOR		
Max. Leistung (97/68/EG - ISO TR 14396)	PS/kW	75 / 56
Maximales Drehmoment bei 1400 U/min	Nm	375
Drehmomentanstieg		56 %
Hersteller		FPT
Zylinder / Hubraum / Ventile		4 / 3,4 l / 8
GETRIEBE		
Gangzahl		● 12 V + 12 R mit mechanischem oder elektrohydraulischem Wendegetriebe mit modulierter Zuschaltung ○ 24 V + 24 R mit elektrohydraulischem Wendegetriebe mit modulierter Zuschaltung und Hi-Lo - ○ 36 V + 12 RM , 36 V + 12 R mit P3-Drive und hydr. Wendegetriebe mit modulierter Zuschaltung
HECKZAPFWELLE		
Drehzahlen	U/min	● 540/540E - ○ 540/1000 - ○ 540/540E/1000/1000E - ○ 540
VORDER- UND HINTERACHSE		
Starre Vorderachse		●
Differentialsperre vorne		● mit begrenztem Schlupf - ○ Vordifferentialsperre Hydralock
HYDRAULIKANLAGE		
Hydraulikpumpe für Fördermenge für Kraftheber und Steuergeräte - Fördermenge		● 56 + 30 l/min
HECKKRAFTHEBER		
Max. Hubkraft	kg	● 3900
FRONTKRAFTHEBER		
Max. Hubkraft	kg	1600
FRONTZAPFWELLE		
Typ		○ elektrohydraulisch mit modulierter Zuschaltung, 1000 U/min
KABINE		
Kabine Total View Slim auf Silentblöcken		●
WEITERE AUSSTATTUNGEN		
Steckdose ISO 11786		○
PSM Precision Steering Management		○ Vorbereitung ○ - EGNOS mit Topcon AES-35 Lenkrad, X25 8,4-Zoll-Touchscreen-Monitor und AGS-2-Antenne ○ - RTK NTRIP (Argo Tractors Ersatzteile)
Fleet & Remote Diagnostics Management & McCormick Farm Pro Pack		(auf ausgewählten Märkten) ● - 1 Jahr ○ - 3 Jahre ○ - 5 Jahre
ABMESSUNGEN UND GEWICHTE		
Radstand	mm	2171
Standardgewicht gemessen mit Durchschnittswerten	kg	3700
Zulässiges Gesamtgewicht	kg	5800

X4		X4.060	X4.070	X4.080
MOTOR				
Max. Leistung (97/68/EG - ISO TR 14396)	PS / kW	61 / 45	68 / 50	75 / 55
Maximales Drehmoment bei 1400 U/min Stage V (Tier 4 Final)	Nm	285 (279)	310 (299)	310 (299)
Drehmomentanstieg Stage V(Tier 4 Final)		46 % (43 %)	43% (38%)	30% (25%)
Hersteller		KÖHLER		
Zylinder / Hubraum / Ventile		4 / 2,51 / 16		
Wartungsfälligkeit		1000 Betriebsstunden		
GETRIEBE				
Gangzahl		● 24 V + 24 R mit mechanischem Wendegetriebe - ○ 12 V + 12 R mit hydraulischem Wendegetriebe		
HECKZAPFWELLE				
Drehzahlen	U/min	● 540/540E, Wegzapfwelle		
VORDERACHSE				
Starre Vorderachse		●		
HYDRAULIKANLAGE				
Hydraulikpumpe für Fördermenge für Kraftheber und Steuergeräte - Fördermenge		● 52 + 30 l/min		
HECKKRAFTHEBER				
Maximale Hubkraft	kg	● 3000		
FRONTKRAFTHEBER				
Frontkraftheber		●		
FRONTZAPFWELLE				
Typ - Drehzahl		●		
KABINE				
Total View Slim auf Silentblöcken		●		
Konfiguration mit Plattform		○		
BORDTECHNOLOGIE				
McCormick Fleet Management - Vorbereitung		●		
McCormick Farm Start Pack		○- 1-Jahres-Abonnement, auf ausgewählten Märkten		
Fleet & Remote Diagnostics Management und McCormick Farm Pro Pack		○- auf ausgewählten Märkten		
ABMESSUNGEN UND GEWICHTE				
Radstand	mm	2110		
Standardgewicht gemessen mit Durchschnittswerten	kg	3200 Kabine - 3050 Plattform		
Zulässiges Gesamtgewicht	kg	5100		

X4T		X4.085T	X4.095T	X4.105T	X4.110T	X4.120T
MOTOR						
Hersteller		Deutz-Fahr				
Modell		TCD 2,9 L4 HT	TCD 2,9 L4 HP			
Maximale Leistung (SO)	PS/kW	75 / 56	90 / 66	95 / 70	102 / 75	112 / 82
Maximales Drehmoment	Nm	375	378	400	410	420
Hubraum	cm³	2900				
Zylinder / Ventile		4 TA / 8				
Abgaskategorie		Stage V / Tier IV				
Tankfassungsvermögen	l	85				
GETRIEBE						
Typ		Speed Four				
Gangzahl V + R		● 16+8 Hi-Lo Overdrive ○ 16+8 mit Kriechgang				
HECKZAPFWELLE						
Typ		servounterstützte mechanische Kupplung				
Drehzahlen	U/min	● 540-540E ○ 540-1000				
LENK- UND BREMSSYSTEM						
Lenksystem		hydrostatisch Hi-Drive				
Lenksteuerung		2 unabhängige Hebel mit kombinierter Wirkung auf 2 Ölbadkupplungen und Bremsen				
Bremssystem		hydrostatisch auf im Ölbad gelagerte Mehrscheibenbremse aus Graphit				
HYDRAULIKANLAGE						
Fördermenge Hydraulikkreislauf für Kraftheber und Steuergeräte + Lenkung	l/min	42+28				
Hintere Steuergeräte		● 3 ○ 4 / 5				
HECKKRAFTHEBER						
Typ		mechanisch mit mit Lage-, Zugkraft- und Mischregelung und Schwimmstellung				
Hubkraft	kg	● 3150 ○ 4500 (mit Zusatzhubzylindern)				
FAHRERPLATZ						
Typ		6-Pfosten-Niedrigkabine mit flachem Boden und aufklappbaren Fenstern vorne und hinten				
Kabinenfederung		● auf Hydro-Silentblöcken gefedert				
Kabinenluftfilter - Filterkategorie		● Staubfilter - Kat.2				
Plattformtyp		ROPS mit Getriebetunnel und seitlich angeordneten Gang- und Wendeschalthebel				
Plattformfederung		auf Silentblöcken gefedert, Fahrersitz mit Luftfederung				
Digitales Armaturenbrett		●				
ABMESSUNGEN UND GEWICHTE						
Min./max. Gesamtbreite	mm	1410-1460-1532 (TF) / 1700-1750 (TM)				
Fahrzeuggewicht	kg	3900 (TF) - 4500 (TM)				
RAUPEN						
Laufrollen		5 versiegelte und geschmierte Laufrollen				
Plattentyp		● Metall ○ Gummi				
Plattenbreite	mm	310-360 (Metall TF) / 400-450 (Metall TM) / 400 (Gummi TF/TM)				

X5 HC		X5.100 HC	X5.110 HC
MOTOR			
Max. Leistung (97/68/EG - ISO TR 14396)	PS / kW	95,2/70	102/75
Maximales Drehmoment bei 1400 Umdrehungen	Nm	395	430
Hersteller	FPT		
Zylinder / Hubraum / Ventile	4 / 3,61 / 16		
GETRIEBE			
Gangzahl	● 24 V + 12 R mit mechanischem Wendegetriebe ○ 24 V + 24 R mit Lastschaltstufen Hi-Lo		
HECKZAPFWELLE			
Drehzahlen	● 540 - ○ 540 / 540E - ○ 540 / 1000		
VORDERACHSEN			
Starre Vorderachse	●		
HYDRAULIKANLAGE			
Hydraulikpumpe für Kraftheber und Steuergeräte - Fördermenge	● 62 + 32 l/min		
HECKKRAFTHEBER			
Maximale Hubkraft	kg	○ 3900 mit 2 Zusatzhubzylindern	
KABINE			
Total View Slim auf Silentblöcken	●		
WEITERE AUSSTATTUNGEN			
McCormick Fleet Management - Vorbereitung	●		
ABMESSUNGEN UND GEWICHTE			
Radstand	mm	2355	
Standardgewicht gemessen mit Durchschnittswerten		4300 (Allrad)	
Zulässiges Gesamtgewicht	kg	6000	

X4F CAB		X4.080 F-N-V-XL	X4.090 F-N-V-XL	X4.100 F-N-V-XL	X4.110 F-N-V-XL	X4.120 F-N-V-XL
MOTOR						
Hersteller	Deutz AG					
Typ	TCD 2,9 L4 HT		TCD 2,9 L4 HP			
Nennleistung (ISO)	PS/kW	75 / 56	78 / 58	85 / 63	95 / 70	104 / 77
Max Leistung (ISO)	PS/kW	75 / 56	90 / 66	95 / 70	102 / 75	112 / 82
Maximales Drehmoment	Nm	375	378	400	410	420
Hubraum	cm ³	2900				
Zylinder / Ventile	4 TA / 8					
Abgaskategorie	Stage V / Tier IV					
Abgasnachbehandlungssystem	DOC+DPF		DOC+DPF+SCR			
GETRIEBE						
Typ	● Speed Four ○ Power Four (HiLo) / P6-Drive (HML)					
Gangzahl V + R	● 12+12 ○ 16+16 Kriechgang / 24+24 Hi-Lo / 32+32 Hi-Lo+Kriechgang / 36+12 HML / 48+16 HML+ Kriechgang					
Motordrehzahl im ECO-Modus bei 40 km/h	U/min	○ 1750 (mit Hi-Lo/HLM)				
Getriebesteuerung	● manuell (Speed Four / Power Four / Xtrashift) ○ automatisiert mit Multifunktions-Joystick (P6-Drive)					
Vorderachstyp	● starr ○ gefedert (F-N-XL)					
Traktionstyp	Allradantrieb mit elektrohydraulischer Zuschaltung					
HECKZAPFWELLE						
Typ	● servounterstützte Kupplung ○ elektrohydraulische Mehrscheibenkupplung (mit hydraulischem Wendegetriebe)					
Drehzahlen	U/min	● 540-540E ○ 540-1000 / 540-540E-1000-1000E / synchronisiert				
HYDRAULIKANLAGE						
Fördermenge für Kraftheber und Steuergeräte + Lenkung	l/min	● 58+30 ○ 30+58+36 (88 verfügbar für Kraftheber + Lenkung)				
Steuergeräte	● 2 ○ 3 mechanisch und elektrohydraulisch / i bis zu 7 Steuergeräte					
Zwischenachssteuergeräte	○ 1 / 3 elektronische Hubwerksregelung					
Schnellanschlüsse vorne	○ 2 + 1 druckloser Rücklauf / 4 + 2 druckloser Rücklauf / 6 + 1 oder 2 drucklose Rückläufe / 8 + 2 drucklose Rückläufe					
HECKKRAFTHEBER						
Typ	● mechanisch mit Zugkraft-, Lage- und Mischregelung ○ elektronisch Zugkraft-, Lage- und Mischregelung					
Max. Hubkraft	kg	● 2700 ○ 3400 (XL mit 2 Zusatzhubzylindern)				
FRONTKRAFTHEBER						
Steuerungstyp	○ elektrohydraulisch					
Max. Hubkraft an den Haken	kg	1400 (F-N-XL) / 1400 (V)				
FRONTZAPFWELLE						
Typ	○ elektrohydraulische Mehrscheibenkupplung mit modulierter Zuschaltung					
FAHRERPLATZ						
Typ	4-Pfosten-Kabine in Schalenbauweise mit Flachboden und aufklappbaren Fenstern vorne und hinten					
Kabinenfederung	● mit Silentblöcken ○ mechanische Federaufhängung					
Kabinenluftfilter - Filterkategorie	● Staubfilter - Kat.2 ○ Aktivkohlefilter - Kat.4					
ABMESSUNGEN UND GEWICHTE						
Radstand	mm	2140 (F-N-XL) / 2190 (V)				
Höhe von Hinterachsmitte bis Oberkante Kabine	mm	1930				
Transportgewicht	kg	3250				

X4F PLAT		X4.080 F-GE-GB-XL	X4.090 F-GE-GB-XL	X4.100 F-GE-GB-XL	X4.110 F-GE-GB-XL	X4.120 F-GE-GB-XL
MOTOR						
Hersteller	Deutz AG					
Motortyp	TCD 2,9 L4 HT	TCD 2,9 L4 HP				
Nennleistung (ISO)	PS/kW	75 / 56	78 / 58	85 / 63	95 / 70	104 / 77
Max Leistung (ISO)	PS/kW	75 / 56	90 / 66	95 / 70	102 / 75	112 / 82
Maximales Drehmoment	Nm	375	378	400	410	420
Hubraum	cm ³	2900				
Zylinder / Ventile	4 TA / 8					
Abgaskategorie	Stage V / Tier IV					
Abgasnachbehandlungssystem	EGR + DOC + DPF	EGR + DOC + DPF + SCR				
GETRIEBE						
Getriebetyp	● Speed Four ○ Speed Four (Hi-Lo) / Power Four (HiLo) / Xtrashift (HML)					
Gangzahl V + R	● 12+12 ○ 16+16 Kriechgang / 24+24 Hi-Lo / 32+32 Hi-Lo+Kriechgang / 36+12 HML / 48+16 HML+ Kriechgang					
Motordrehzahl im ECO-Modus bei 40 km/h	U/min	○ 1750 (mit Hi-Lo/HML)				
Getriebesteuerung	● manuell (Speed Four / Power Four / Xtrashift)					
Vorderachstyp	● starr ○ gefedert (F-XL)					
Traktionstyp	Allradantrieb mit elektrohydraulischer Zuschaltung					
HECKZAPFWELLE						
Typ	● servounterstützte Kupplung ○ elektrohydraulische Mehrscheibenkupplung (hydraul. Wendegetriebe)					
Drehzahlen	U/min	● 540-540E ○ 540-1000 / 540-540E-1000-1000E / synchronisiert				
HYDRAULIKANLAGE						
Fördermenge für Kraftheber und Steuergeräte + Lenkung	l/min	● 58+30 - ○ 30+58+36 (88 verfügbar für Kraftheber + Lenkung)				
Hecksteuergeräte - Bauart, Anzahl	● 2 -○ mechanisch und elektrohydraulisch / ○ bis zu 7 Steuergeräte					
Zwischenachssteuergeräte - Bauart, Anzahl	○ 1 elektrohydraulisch / 3 elektrohydraulisch					
Schnellanschlüsse vorne	○ 2 + 1 freier Rücklauf / 4 + 1 freier Rücklauf					
HECKKRAFTHEBER						
Steuerungstyp	● mechanisch mit Zugkraft-, Lage- und Mischregelung ○ elektronisch mitZugkraft-, Lage- und Mischregelung					
Max. Hubkraft	kg	● 2700 ○ 3400 (XL mit 2 Zusatzhubzylindern)				
FRONTKRAFTHEBER						
Steuerungstyp	○ elektrohydraulisch (F-XL)					
Max. Hubkraft an den Haken	kg	1700				
FRONTZAPFWELLE						
Typ	○ elektrohydraulische Mehrscheibenkupplung mit modulierter Zuschaltung					
FAHRERPLATZ						
Typ	● Überrollbügel mit Getriebetunnel, Höhe 228 mm					
Kabinenfederung	mit Hydro-Silentblöcken					
ABMESSUNGEN UND GEWICHTE						
Radstand	mm	2140				
Höhe von Hinterachsmittle bis Oberkante Überrollbügel	mm	1840				
Transportgewicht	kg	2800				

X3		X3.070 F-GE	X3.080 F-GE
MOTOR			
Hersteller	Kohler		
Modell	KDI 2504 TCR		
Maximale Leistung (SO)	PS/kW	68 / 50	75 / 55
Nennndrehzahl	U/min	2200	
Maximales Drehmoment	Nm	315	
Drehzahl bei max. Drehmoment	U/min	1500	
Hubraum	cm ³	2500	
Zylinder / Ventile	4 TA / 16		
Abgaskategorie	Stage V		
Tankfassungsvermögen	l	50	
GETRIEBE			
Gangzahl V + R	● 12+12 ○ 16+16 mit Kriechgang		
Motordrehzahl bei 40 km/h	U/min	● 2200	
Traktionstyp	Allradantrieb mit elektrohydraulischer Zuschaltung		
Differentialsperrvorrichtung	● Hydraulock		
HECKZAPFWELLE			
Drehzahlen	U/min	● 540 ○ 540-540E / 540-1000 / synchronisierte Zapfwelle	
HYDRAULIKANLAGE			
Fördermenge Hydraulikkreislauf für Fördermenge für Kraftheber und Steuergeräte + Lenkung	l/min	● 50+30	
Hinterere hydraulische Steuergeräte	● 1 ○ 2 / 3		
Kategorie Heckkraftheber - Anschlüsse	Kat. 2 mit Schnellkupplern		
Max. Hubkraft - Heckkraftheber	kg	● 2200 ○ 2700 mit Hochleistungs-Kraftheber und ELS	
FAHRERPLATZ			
Kabinentyp	● 6-Pfosten-Niedrigkabine mit zentralem Getriebetunnel (F-GE) ○ 4-Pfosten-Kabine in Schalenbauweise mit Rundumsicht (F)		
Plattformtyp	● ROPS mit Getriebetunnel mit 265 mm Höhe		
GEWICHTE UND ABMESSUNGEN			
Radstand	mm	1950	
Höhe von Hinterachsmittle bis Oberkante ROPS	mm	1965	
Höhe von Hinterachsmittle bis Oberkante Kabine	mm	1500 (LP Kabine) / 1660 (STD Kabine Kat. 2) / 1695 (STD Kabine Kat. 4)	
Höhe von Hinterachsmittle bis Oberkante Motorhaube	mm	755	
Max. Länge ohne Ballast	mm	3652	
Min./max. Gesamtbreite	mm	360-1710 (F) / 1425-1710 (GE)	
Fahrzeuggewicht	kg	2200 (Plattform) / 2500 (LP Kabine) / 2500 (STD Kabine)	
Zwischen- und Vorderachsträger	○		



Power Technology.

via G. Matteotti, 7 | 42042 Fabbro [RE] Italia | t. +39.0522.656.111 | f. +39.0522.656.476
webmaster@argotracors.com | www.argotracors.com



Grafikdesign: **gruppo saldatori** | www.grupposaldatori.com
Die technischen Daten in dieser Broschüre dienen nur dem Informationszweck



6737434A1